



Brugermanual  
Vaskemaskine/tørretumbler

HWD80-B14979  
HWD100-B14979  
HWD120-B14979

DA

**Haier**

## Tak fordi du har købt et produkt fra Haier.

Læs disse instruktioner omhyggeligt, inden du bruger denne maskine. Instruktionerne indeholder vigtige oplysninger, der hjælper dig med at få det bedste ud af maskinen og sikre sikker og korrekt installation, brug og vedligeholdelse.

Opbevar denne vejledning på et passende sted, så du altid kan henvise til den for sikker og korrekt anvendelse af maskinen.

Hvis du sælger maskinen, giver den væk eller efterlader det, når du flytter, skal du sørge for, at du også giver denne vejledning videre, så den nye ejer kan blive bekendt med maskinen og sikkerhedsadvarslerne.



### Tegnforklaring

#### Advarsel - vigtige sikkerhedsoplysninger



Generelle oplysninger og tips



Miljøoplysninger

### Afhændelse



Vær med til at beskytte miljøet og menneskers sundhed. Læg emballagen til genbrug i dertil beregnede containere. Hjælp med at genbruge affald fra elektriske og elektroniske apparater. Smid aldrig apparater, mærket med dette symbol, ud sammen med husholdningsaffaldet. Aflever produktet hos dit lokale genbrugsanlæg, eller kontakt dit kommune.



### ADVARSEL!

#### Fare for skade eller kvælning!

Afbryd enheden fra strømmen. Skær strømledningen af, og kassér den. Fjern dørens låsemekanisme for at forhindre, at børn og kæledyr lukkes inde i maskinen.



### ADVARSEL!

Apparatet må ikke forsynes via en ekstern koblingsenhed, såsom en timer, eller tilsluttet et kredsløb, der regelmæssigt tændes og slukkes af et værktøj.

1-Sikkerhedsoplysninger .....	4
2-Produktbeskrivelse .....	9
3-Betjeningspanel .....	10
4-Programmer.....	15
5-Forbrug.....	16
6-Daglig brug .....	17
7-Miljøvenlig brug.....	22
8-Vedligeholdelse og rengøring .....	23
9-Fejlfinding.....	26
10-Installation.....	30
11-Tekniske oplysninger.....	34
12-Kundeservice.....	36

**Før du tænder for maskinen for første gang, skal du læse følgende sikkerhedshenvisninger:**



## **ADVARSEL!**

### **Før første brug**

- ▶ Kontrollér at der ikke er sket skader under transporten.
- ▶ Sørg for at alle transportbolte er fjernet.
- ▶ Fjern al emballage, og opbevar det utilgængeligt for børn.
- ▶ Håndter altid maskinen med mindst to personer, fordi den er tung.

### **Daglig brug**

- ▶ Denne maskine kan bruges af børn i alderen fra 8 år og derover og af personer med nedsat fysisk, sensorisk eller psykisk funktionsevne eller med manglende erfaring og viden, hvis de holdes under opsyn eller er blevet vejledt i brugen af maskinen på en sikker måde, og forstår hvilke farer, det indebærer.
- ▶ Hold børn under 3 år væk fra maskinen, medmindre de er under konstant opsyn.
- ▶ Børn bør ikke lege med produktet.
- ▶ Lad ikke børn eller kæledyr komme tæt på maskinen, når døren er åben.
- ▶ Opbevar vaskemidler uden for børns rækkevidde.
- ▶ Hiv lynlåse op, fastgør løse tråde, og vær opmærksom på små genstande for at forhindre vasketøjet i at blive viklet ind i hinanden. Brug om nødvendigt en passende taske eller et vaskenet.
- ▶ Undlad at berøre eller benytte maskinen, når du er barfodet eller har våde eller fugtige hænder eller fødder.
- ▶ Undlad at dække eller omslutte maskinen under drift eller efterfølgende, så eventuel væde eller fugtighed kan fordampe.
- ▶ Undlad at placere tunge genstande eller varmekilder eller fugt oven på maskinen.
- ▶ Brug eller opbevar ikke brandbart vaskemiddel eller tørt rensningsmiddel i nærheden af maskinen.
- ▶ Vask ikke tøj, der er behandlet med opløsningsmidler i maskinen, uden at have lufttørret dem inden.



**ADVARSEL!****Daglig brug**

- ▶ Undlad at fjerne eller indsætte stikket, hvis der er brandfarlig gas i nærheden
- ▶ Undlad at vaske skumgummi eller svampelignende materialer ved høje temperaturer.
- ▶ Undlad at vaske noget tøj, der har mel på.
- ▶ Undlad at åbne vaskemiddelskuffen under nogen af vaskecyklusserne.
- ▶ Undlad at røre ved døren under vaskeprocessen, den bliver varm.
- ▶ Undlad at åbne døren, hvis vandstanden er synlig over åbningshullet.
- ▶ Undlad at tvinge frontlågen op. Døren er udstyret med en selvåbende enhed og åbner kort efter at vaskeproceduren er afsluttet.
- ▶ Sluk for maskinen efter hvert vaskeprogram, og inden du foretager nogen form for rutinemæssig vedligeholdelse, og afbryd maskinen fra elforsyningen for at spare strøm samt af sikkerhedsgrunde.
- ▶ Hold i stikket, ikke kablet, når du tager stikket ud af stikkontakten.
- ▶ Sørg for, at rummet er tørt og godt udluftet. Rumtemperaturen skal ligge mellem 5 °C og 35 °C.
- ▶ Undlad at dække ventilationsåbningerne i bunden med et tæppe eller lignende genstand.
- ▶ Hold området omkring maskinen fri for støv og fnug.
- ▶ Sørg for, at der kun er tøj i maskinen og ikke husdyr eller børn, før du bruger den.
- ▶ Kun tørre tekstiler, vasket i vand.
- ▶ Sørg for ikke at påfylde mere end den nominelle belastning.
- ▶ Fjern alle genstande som lightere og tændstikker fra lommer.
- ▶ Brug skyllemidler eller lignende produkter i overensstemmelse med vejledningen på producentens emballage.
- ▶ Bemærk, at den sidste del af tørringscyklussen opstår uden varme (nedkølingscyklus) for at sikre, at tøjet forbliver ved en temperatur, der ikke forårsager skade på det.



## ADVARSEL!

### Daglig brug

- ▶ Lad ikke maskinen være uden opsyn i længere tid, mens den kører. Hvis et langt fravær er beregnet, skal tørringscyklussen afbrydes ved at slukke for maskinen og tage stikket ud af stikkontakten.
- ▶ Undlad at slukke for maskinen, undtagen hvis tørringscyklussen er færdig, medmindre alle genstande hurtigt kan fjernes og spredes ud, så varmen kan frigives.

Tør ikke følgende genstande i maskinen:

- ▶ Genstande, der er uvaskede.
- ▶ Genstande, der er forurenede med brændbare stoffer, såsom madolie, acetone, alkohol, brændstof, benzin, petroleum, pletfjernere, terpentiner, voks, voksjernere eller andre kemikalier. Dampene kan forårsage brand eller eksplosion. Disse genstande skal altid vaskes i hånden i varmt vand med en ekstra mængde vaskemiddel og derefter tørres i fri luft, før de tørres i maskinen.
- ▶ Genstande, der indeholder polstring eller fyld (f.eks. puder, jakker), da fyldet kan komme ud med risiko for at blive antændt i tørretumbleren.
- ▶ Genstande, der indeholder en stor mængde gummi, skumgummi (latexskum) eller gummilignende materialer, såsom badehætter, vandtætte tekstiler, gummibelagte artikler og tøj og puder med skumgummifyld.

Sluk for maskinen efter hvert tørreprogram for at spare elektricitet og af sikkerhedsårsager.

### Vedligeholdelse/rengøring

- ▶ Sørg for, at børn holdes under opsyn, hvis de udfører rengøring og vedligeholdelse.
- ▶ Afbryd maskinen fra strømmen, inden du foretager rutinemæssig vedligeholdelse.
- ▶ Hold den nederste del af døråbningen ren, og åbn døren og vaskemiddelsskuffen, hvis maskinen ikke er i brug, for at forhindre lugt.
- ▶ Brug ikke vandspray eller damp til rengøring af maskinen.

- ▶ Udskiftning af en beskadiget ledning bør kun udføres af fabrikan-ten, dens serviceagent eller tilsvarende kvalificerede personer for at undgå farer.
- ▶ Forsøg ikke at reparere maskinen selv. I forbindelse med repara-tion bedes du kontakte vores kundeservice.

### Installation

- ▶ Find en placering, der gør det muligt at åbne døren helt. Installer ikke tørretumbleren bag en dør, der kan låses, en skydedør eller en dør med hængsler på den modsatte side af tørretumblerdø-ren, da dette begrænser den fulde åbning af denne.
- ▶ Maskinen skal placeres på et sted med god udluftning. Find en placering, der gør det muligt at åbne døren helt.
- ▶ Installer aldrig maskinen udendørs på et fugtigt sted eller i et område, der kan være udsat for vandlækage, som f.eks. under eller i nærheden af en vask. I tilfælde af vandlækage skal du af-bryde strømforsyningen og lade maskinen tørre naturligt.
- ▶ Installer og anvend kun maskinen på steder, hvor temperaturen er over 5 °C.
- ▶ Placer ikke maskinen direkte på et tæppe eller tæt på en væg eller møbler.
- ▶ Udsæt ikke maskinen for direkte sollys eller i nærheden af var-mekilder (f.eks. komfurer, varmeapparater).
- ▶ Sørg for at de elektriske oplysninger på typeskiltet stemmer overens med strømforsyningen. Hvis de ikke gør det, skal du kontakte en elektriker.
- ▶ Brug ikke multi-stiks-adaptore og forlængerledninger.
- ▶ Sørg for, at kun det leverede elkabel og slangesæt anvendes.
- ▶ Sørg for ikke at beskadige elkablet og stikket. Hvis de bliver be-skadiget skal de udskiftes af en elektriker.
- ▶ Brug en separat jordet stikkontakt til strømforsyningen, som er let tilgængelig efter installationen. Maskinen skal jordforbindes.  
**Kun i Storbritannien:** Maskinens strømkabel er forsynet med et 3-vejs stik (jordet), der passer til en standard 3-vejs stikkontakt. Afbryd aldrig eller afmonter det tredje stik (jordstikket). Når ma-skinen er installeret, skal stikket være tilgængeligt.
- ▶ Sørg for at slangeforbindelserne og forbindelserne er faste, og at der ikke er lækage.

## Tilsigtet anvendelse

Denne maskine er kun beregnet til vasketøj, der er egnet til maskinvask og tørretumbling. Følg altid anvisningerne på alle beklædningsmærker. Maskinen er udelukkende beregnet til husholdningsbrug inde i huset. Den er ikke beregnet til kommerciel eller industriel anvendelse.

Ændringer på eller modifikationer af enheden er ikke tilladt. Utilsigtet brug kan medføre farer og tab af al garanti- og erstatningsansvar.

## Bemærk:

På grund af tekniske ændringer kan illustrationerne i de følgende kapitler afvige fra din model.

### 2.1 Billede af maskinen

#### Front (Fig. 2-1):



- |                                  |                     |
|----------------------------------|---------------------|
| 1 Vaskemiddel / blødgøringskuffe | 5 Vaskedør          |
| 2 Bordplade                      | 6 Serviceklap       |
| 3 Valg af program                | 7 Justerbare forben |
| 4 Panel:                         |                     |

#### Bagside (Fig. 2-2):

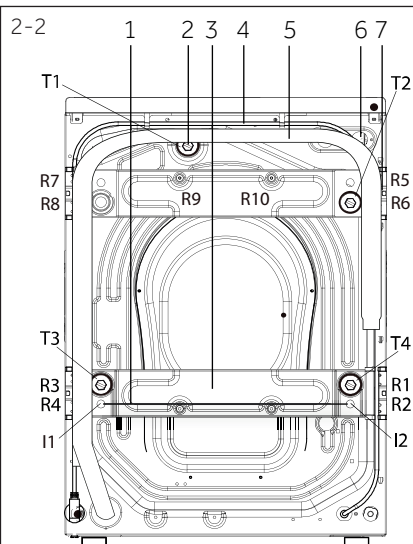

- 1 Jernbjælke (I1-I2) (HWD100/120-B...)
- 2 Transportbolte (T1-T4)
- 3 Bagvægsarmering (HWD100/120-B...)
- 4 Ledning
- 5 Afløbsslange
- 6 Vandindløbsventil
- 7 Bagerste vægforstærkningskrue (R1-R10) (HWD100/120-B...)

### 2.2 Tilbehør

Check tilbehøret og dokumentationen i overensstemmelse med denne liste (Fig. 2-3):



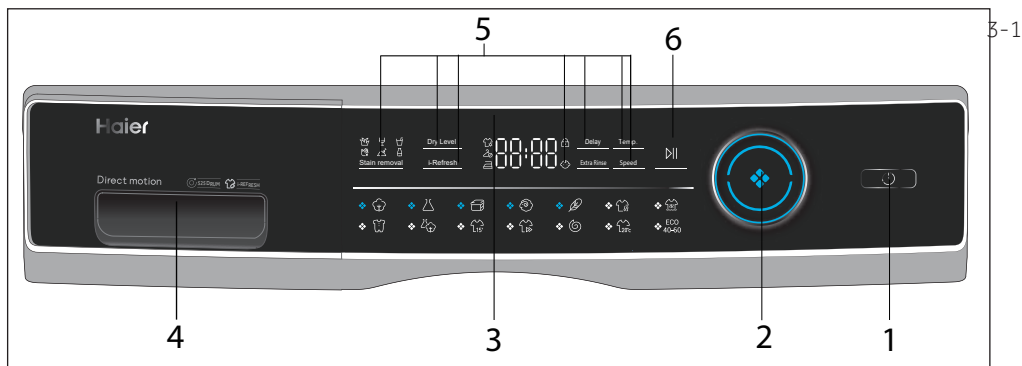

- |                    |  |                      |
|--------------------|--|----------------------|
| 1 "Tænd/sluk"-knap | 3 Skærm                                    | 5 Funktionsknapper   |
| 2 Valg af program  | 4 Vaskemiddel/blødgørings-<br>middelskuffe | 6 "Start/Pause"-knap |

## Bemærk: Akustisk signal

I følgende tilfælde udløses et akustisk signal:

- ▶ når du trykker på en knap
- ▶ når du drejer på programvælgeren
- ▶ ved afslutningen af programmet

Det akustiske signal kan fravælges om nødvendigt; se DAGLIG BRUG (se P19 6.13).

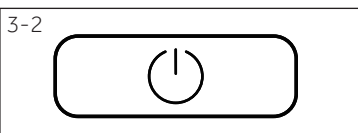

### 3.1 "Tænd/sluk"-knap

Tryk let på denne knap (Fig. 3-2) for at tænde, displayet lyser, indikatoren for knappen "Start/pause" blinker. Tryk på den igen i ca. 2 sekunder for at slukke. Hvis intet panelelement eller program aktiveres efter et stykke tid, slukkes maskinen automatisk.

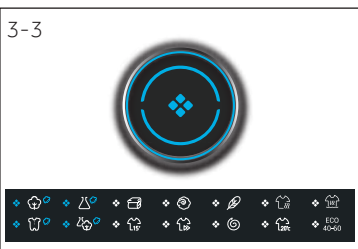

### 3.2 Programvælger

Ved at dreje på drejeknappen (Fig. 3-3) kan et af 14 programmer vælges, den relaterede LED lyser, dens standardindstillinger vises.

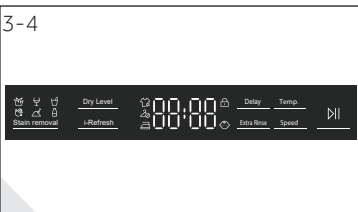

### 3.3 - Skærm

Skærmen (Fig. 3-4) viser følgende oplysninger:

- ▶ Vaske-/tørretid
- ▶ Sluttidsvarigheds-knap
- ▶ Fejlkoder og serviceoplysninger
- ▶ Funktionsknapper og "Start/Pause"-knap

### 3.4 Rengøringskuffe

Åbn dispenserskuffe, følgende komponenter kan ses (Fig. 3-5):

- 1: Rum til pulver eller flydende vaskemiddel
- 2: Rengøringsmiddel med vaskemiddel, løft den op til pulveropvaskemiddel, hold den nede for flydende vaskemiddel.
- 3: Rum til rengøringsmiddel.
- 4: Rum til blødgøring.
- 5: Lås fanen, tryk den ned for at trække dispenserskuffen ud.

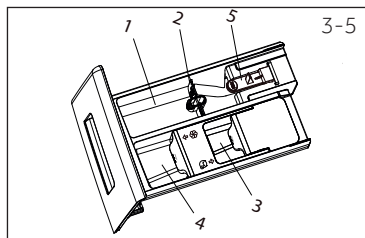

Anbefalingen om typen af rengøringsmidler, der er egnet til de forskellige vasketemperaturer, se venligst manualen til vaskemiddel (se P17).

### 3.5 Funktionsknapper

Funktionsknapperne (Fig. 3-6) aktiverer yderligere valgmuligheder i det valgte program inden programstart. De relaterede indikatorer vises.

Ved at slukke for apparatet eller indstille et nyt program, deaktiveres alle indstillinger.

Hvis en knap har flere indstillinger, kan den ønskede indstilling vælges ved at trykke på knappen sekventielt. Ved at røre ved knapperne, når det er i dæmpet lys, fjernes funktionen ikke. Når det er i skarpt lys, vælges funktionen.

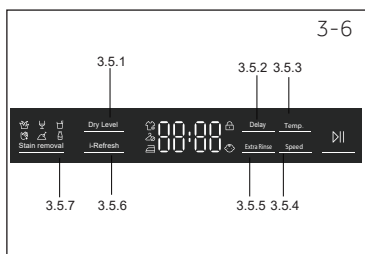

#### **i** Bemærk: Fabriksindstillinger

For at få de bedste resultater i hvert program har Haier defineret specifikke standardindstillinger. Hvis der ikke er særlige krav, anbefales standardindstillingerne.

#### 3.5.1-Funktionsknap "Forsinkelse"

Tryk på denne knap (Fig. 3-7) for at starte programmet med en forsinkelse. Forsinkelse af sluttid kan øges i trin på 30 minutter fra 0,5-24 timer. For eksempel visning slået fra **5:30** betyder, at cyklussen afsluttes om 6 timer og 30 minutter. Tryk på knappen "Start/Pause" for at aktivere tidsforsinkelsen. Det gælder ikke for programmet "Centrifuger", "Opfrisk" og Eco 40-60.

Tidsforsinkelsen skal være længere end programkørselstiden. Ellers starter programmet straks



#### **i** Bemærk: Flydende vaskemiddel

Ved brug af flydende vaskemiddel anbefales det ikke at aktivere forskudt sluttidspunkt.

3-8



### 3.5.2-Funktionsknap "Ekstra skylning"

Tryk på denne knap (Fig. 3-8) for at skylle vasketøjet mere intenst med frisk vand. Dette anbefales til personer med følsom hud. Ved at trykke på knappen flere gange kan en til tre yderligere cyklusser vælges. De vises på displayet med P-1/P-2/P-3.

3-9

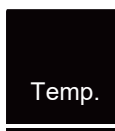

### 3.5.3-Funktionsknap "Temp."

Tryk på denne knap (Fig. 3-9) for at ændre vasketemperaturen for programmet. Hvis der ikke er nogen værdi oplyst (displayet „-“), opvarmes vandet ikke.

3-10



### 3.5.4 Funktionsknap "Hastighed"

Tryk på denne knap (Fig. 3-10) for at ændre eller fravælge centrifugeringen fra programmet. Hvis der ikke vises nogen værdi på skærmen ("0") vil vasketøjet ikke blive centrifugeret.

3-11

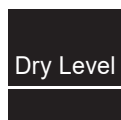

Pic-1



Pic-2



Pic-3

### 3.5.5 Funktionsknap "Tørriveau"

Tryk på denne knap (Fig. 3-11) for at ændre eller fravælge tørriveauet om nødvendigt. Pic-1 Pic-2 Pic-3

**Pic-1:** Tryk på knappen Tørriveau, så lyser den, det betyder, at tøj kan opbevares direkte efter tørring.

**Pic-2:** Tryk på knappen Tørriveau, så lyser den, det betyder, at tøj kan bæres direkte efter tørring.

**Pic-3:** Tryk på knappen Tørriveau, så lyser den, det betyder, at tøj kan stryges direkte efter tørring.

**Pic-1/ Pic-2/ Pic-3:** Lys op på samme tid, så viser den den faste tørretid.

3-12

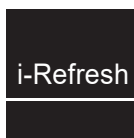

### 3.5.6 Funktionsknap "I-Refresh"

Tryk på denne knap (Fig. 3-12), programmet kan vælges, I-Refresh-ikonet for opdatering lyser, og indikatoren i midten af knappen er tændt. Brugere vælger forskellige "i-Refresh"-tidspunkter for funktionen i henhold til deres egne behov. Det bruges til frisk fjernelse af lugt, fjernelse af støv, fjernelse af mider og fjernelse af fugt.



 **Bemærk: i-Refresh tips**

1. Tryk på knappen og lynlås tøjet før i-Refresh. Vær forsigtig med beklædning med selvkæbende foring, dekoration (PU-beklædning, diamant, spænde, spænde, stift, metaldekorationer, belægning, vedhæng osv.), klæbende, afslut design af metalgenstande.
2. i-Refresh sart tøj skal være tørt tøj. Hvis tøjet er vådt eller gennemvædet, skal du lufttørre før i-Refresh-pleje, såsom i-Refresh vådt tøj direkte, der er risiko for krybning eller at miste formen.
3. Brug venligst en blød klud for at beskytte broderi og dekorationer på beklædningsoverfladen på forhånd for at undgå at ridse tøjoverfladen.
4. Tøj med støtte (f.eks. nederdel af brudekjole stof) skal du tage støtten ud, før du vasker luftvask.
5. i-Refresh har funktionen til at fjerne lugt, du må ikke sprøjte parfume, opfrisker osv.
6. Placer ikke for meget tøj. Enkel pleje anbefales for de bedste resultater. 7. Støv kan forblive på døren og vinduesmåtten efter i-Refresh. Tør venligst mellemlaget på vinduesmåtten og dørglasset i tide.
8. Ikke egnet til store, overfladebehandlede jakker. Velegnet til lille, kort dunjakke.

3-13

Stain removal

### 3.5.7 "Pletfjerner"-knap

Tryk på denne knap (Fig. 3-13) for at vælge specielle funktioner til pletter. Symbolerne forklares i følgende tabel



Græs



Vin



Juice



Blod



Jord



Mælk

3-14



### 3.6 - Knap til start/pause

Tryk på denne knap (Fig. 3-14) forsigtigt for at starte eller afbryde det aktuelt viste program. Under programindstilling og under programkørsel lyser LED'en over knappen, eller hvis den afbryder at blinke.

3-15

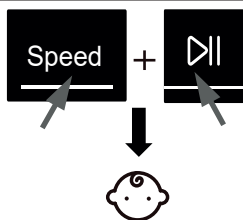

### 3.7 Børnelås

Valg af et program og derefter start, tryk på knappen "Hastighed" og "Start/Pause" (Fig. 3-15) i 3 sekunder samtidigt for at blokere alle panelelementer mod aktivering, paneldisplay . For at låse op skal du igen trykke på de to knapper. Børnesikringsindikatoren lyser, når børnesikringen fungerer. Funktionen er valgfri, når maskinen kører.

3-16



Displayet viser cLoT (Fig. 3-16), hvis der trykkes på en knap, når børnesikringen er aktiveret. Ændringen kører ikke.

• Ja, ○ Valgfri, / Ingen

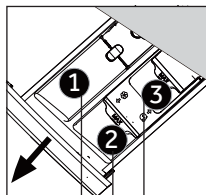

Vaskemiddelrum til:

- 1 Vaskemiddel
- 2 Blødgøringsmiddel eller plejeprodukt
- 3 Sanitizer <sup>3)</sup>

Program	Maks. belastning <sup>4)</sup> i kg		Temperatur i °C <sup>1)</sup>	vælg mulig række- vidde	Forudindstil- ling	Forudindstilling			Materialetype	For- udind- stillet centri- fuge- ringsha- stighed i rpm	Funktion			
	vask	tørrer				1	2	3			Tørreniveau	i-Refresh	Ekstra skyllning	Forskudt start
	8/10/12	5/6/8	* to 90	40	● ○ ○	Bomuld	1.400	● ● ● ● ●						
	4/5/6	2,5/3/4	* til 60	40	● ○ ○	Syntetiske eller blandede stoffer	1.200	● ● ● ● ●						
	2/2,5/3	/	* til 40	30	● / /	Dyne	800	/ ● ● ● /						
	2/2,5/3	/	* til 40	*	● / /	Maskinvaskbart stof fremstillet af uld eller med uldindhold	800	/ ● ● ● /						
	2/2,5/3	/	* til 30	30	● / /	Sart vasketøj og silke	600	/ ● ● ● /						
	/	5/6/8	/	/	/ / /	Bomuld/Syn- tetisk	/	● / / / /						
	8/10/12	5/6/8	/	/	● ○ ○	Bomuld/Syntetisk	1.400	/ / / / /						
	4/5/6	2,5/3/4	*til 90	40	● ○ ○	Bomuld/Syn- tetisk	1.000	● / ● ● /						
	8/10/12	4/5/6	*til 60	30	● ○ ○	Let snavset, blandet vasketøj af bomuld eller syntetisk mate- riale	1.000	● / ● ● ●						
	1	1	* til 40	*	● ○ /	Bomuld/Syntetisk	1.000	● / ● ● /						
	8/10/12	4/5/6	* til 40	40	● ○ ○	Bomuld/Synte- tisk	1.000	● / ● ● /						
	8/10/12	5/6/8	/	/	/ / /	Alle stoffer	1.000	● / / / /						
	8/10/12	3/4/6	* til 20	20	● ○ ○	Bomuld	1.000	● / ● ● /						
<b>ECO 40-60</b>	8/10/12	/	/	/	● ○ ○	/	1.400	/ / / / /						

\* Vand opvarmes ikke.

<sup>1)</sup> Vælg 90 °C vasketemperatur kun for særlige hygiejniske krav.

<sup>2)</sup> Reducer mængden af vaskemiddel, fordi programvarigheden er kort.

<sup>3)</sup> Brug ikke kemisk reaktion med vaskemiddel

<sup>4)</sup> Forholder sig til tørt tøj.

Design og specifikationer kan ændres uden varsel for kvalitetsforbedringsformål. Brugeren må ikke tilføje nogen håndsprit, vaskemiddel eller blødgøringsmiddel til i-Refresh-programmet

De angivne forbrugsværdier kan variere alt efter lokale forhold.

Parameter		Program			
		Eco 40-60*			Syntetisk
Temperatur i °C		40 °C	60°C	60°C	40°C
Maks. belastning i kg HWD80-B14979 HWD100-B14979 HWD120-B14979	Vask	-	-	8/10/12	-
	Tørrer	-	-	5/6/8	-
Energi i kWh	Vask, centrifugering og tørring	-	-	5,43/6,8/7,9	-
	Kun til vask og centrifugering	-	-	0,91/0,9/1,15	-
Vand i l	Vask, centrifugering og tørring	-	-	100/114/122	-
	Kun til vask og centrifugering	-	-	57/62/65	-
Tid i t:min	Vask og tørring	-	-	11:15/11:55/ 11:25	-
Centrifugering tørrings ydeevne i %		-	-	46/52/43	-

\* Standardprogram for energimærkning i henhold til 96/60 EU

Gå ind i den europæiske standardtestprocedure: Vask: Vælg Eco 40-60, berør ofte hastighed i 5 sekunder. Når temperaturfunktionen kan vælges, skal du vælge temperaturen og den maksimale hastighed, tryk på Start-knappen.

Tørring: Vælg Eco 40-60, berør ofte hastighed i 5 sekunder. Når temperaturfunktionen kan vælges, skal du vælge Tørreprogram, tryk ofte på Tørrniveau i 5 sekunder og viser derefter "E", Tryk på Start-knappen.

Standard Eco 40-60\* Bomuld-programmer er egnet til at rengøre normalt snavset bomuldsvasketøj. Det er det mest effektive program til bomuldstøj med hensyn til samlet forbrug af energi og vand. Temperaturen i det anvendte vand kan afvige fra den angivne cyklustemperatur.



### Bemærk: Auto-vægt

Apparatet er udstyret med en belastningsgenkendelse. Ved lav belastning reduceres energi, vand og vasketid automatisk i nogle programmer. Skærmen viser **Auto**.

## 6.1 Strømforsyning

Indstil maskinen til en strømforsyning (220V til 240V~/50Hz; Fig. 6-1). Se også afsnittet INSTALLATION.

## 6.2 Vandtilslutning

- ▶ Før tilslutning, skal du kontrollere renheden og klarheden af vandkilden.
- ▶ Tænd for hanen (Fig. 6-2).

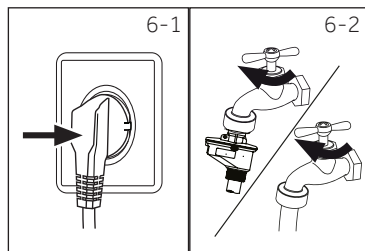

## **i** Bemærk: Tæthed

Før brug skal der kontrolleres for lækage i sammenføjerne mellem hanen og indløbsslangen ved at tænde for hanen.

## 6.3 Forberedelse af vasketøj

- ▶ Sorter tøjet efter stoftype (bomuld, syntetisk, uld eller silke), og efter hvor snavset det er (Fig. 6-3). Vær opmærksom på plejemærkningen på vaskemærkater.
- ▶ Adskil hvidt tøj fra farvet. Vask farvede tekstiler i hånden først for at kontrollere, om de falmer, eller farven løber.
- ▶ Tøm lommer (nøgler, mønter osv.) Og fjern hårdere dekorative genstande (f.eks. brocher).
- ▶ Beklædningsgenstande uden syede kanter, finvask og fintvævede tekstiler, såsom tynde gardiner, skal lægges i en vaskepose for at beskytte det sarte vasketøj (håndvask eller kemisk rensning ville være at foretrække).
- ▶ Luk lynlåse og hægter, sørg for, at knapperne er syet godt fast.
- ▶ Læg følsomme genstande som tøj uden faste kanter, sart undertøj (trusser) og små ting som sokker, bæltter, bh'er osv. i en vaskepose.
- ▶ Fold store stykker stof som lagner, sengetæpper mv. ud.
- ▶ Vend vrangen på jeans og trykte, dekorerede eller farveintensive tekstiler, vask dem eventuelt separat.

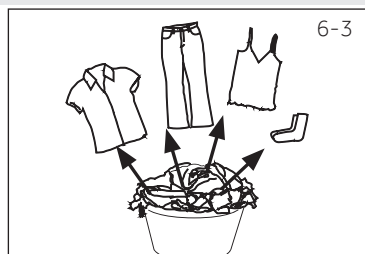

## **i** Bemærk: Særlige råd til tørring

- ▶ Sorter tøj i overensstemmelse med stoffet (bomuld, syntetisk materiale osv.) tørringsgrad og tilsvarende resterende fugt. Følg instruktionerne på vaskemærkaten, og tør kun maskinvaskbare beklædningsgenstande
- ▶ Centrifuger vasketøjet ved den maksimale centrifugeringshastighed før tørring.
- ▶ Overskrid ikke maks. belastning på 6 kg.
- ▶ Ekstra store genstande har tendens til at snøre sig sammen. Hvis vasketøjet ikke er blevet tilstrækkeligt tørt, så løsn tøjet, og tør det igen med programmet TØR.
- ▶ Særligt sarte stoffer, der let kan krympe eller tabe deres form, samt f.eks. silkestrømper, undertøj mv. bør ikke tørres i maskinen. Læg sarte genstande i en vaskepose, og undgå at tørre dem for meget.
- ▶ Jersey og strikket tøj bør ikke tørres for at undgå krympning.

## Vaskeoversigt

Vask		
 Vaskbar op til 95 °C normal procedure	 Vaskbar op til 60°C normal procedure	 Vaskbar op til 60 °C blid procedure
 Vaskbar op til 40°C normal procedure	 Vaskbar op til 40°C blid procedure	 Vaskbar op til 40 °C meget blid procedure
 Vaskbar op til 30°C normal procedure	 Vaskbar op til 30°C blid procedure	 Vaskbar op til 30°C meget blid procedure
 Vask i hånden maks. 40 °C	 Bør ikke vaskes	
Blegning		
 Al slags blegning tilladt	 Kun oxygen/ ikke klorin	 Bør ikke bleges
Tørrer		
 Tørretumbling muligt normal temperatur	 Tørretumbling muligt lavere temperatur	 Bør ikke tørretumbles
 Lufttørring	 Tørres fladt	
Strygning		
 Stryg ved en maksimumtemperatur op til 200 °C	 Stryg ved mediumtemperatur op til 150 °C	 Stryg ved lav temperatur op til 110 °C; uden damp (dampstrygning kan forårsage uoprettelig skade)
 Bør ikke stryges		
Professionel tekstilpleje		
 Rensning med tetrachlorethylen	 Rensning med kulbrinter	 Må ikke renses
 Professionel vådreng	 Må ikke vådrenges professionelt	

## 6.4 Fyldning af maskinen

- ▶ Læg vasketøjet i stykke for stykke
- ▶ Overfyld ikke. Bemærk den forskellige maksimale belastning i henhold til programmer! Tommelfingerregel for maksimal belastning: Hold seks tommer mellem belastning og tromlens top.
- ▶ Luk døren forsigtigt. Sørg for, at der ikke sidder vasketøj fast.













**FORSIGTIG!**

Ikke-tekstil såvel som små, løse eller skarpe kanter kan forårsage funktionsfejl og beskadige tøjet og maskinen.

## 6.5 Valg af vaskemiddel

- ▶ Vaskeeffektivitet og ydeevne bestemmes af kvaliteten på det anvendte vaskemiddel.
- ▶ Brug kun vaskemidler, der er godkendt til maskinvask.
- ▶ Brug om nødvendigt særlige vaskemidler, f.eks. til syntetiske materialer og uldne stoffer.
- ▶ Vær altid opmærksom på vaskemiddelproducentens anbefalinger.
- ▶ Brug ikke kemiske rensedmidler som triklorethylen og lignende produkter.

### Vælg det bedste vaskemiddel

Program	Vaskemiddeltype				
	Universal	Farve	Finvask	Special	Skyllemiddel
	L/P	L/P	-	-	○
	-	-	L/P	-	○
	-	-	L	L/P	-
	-	-	L/P	L/P	-
	-	-	-	L/P	-
	-	-	-	-	-
	L/P	L/P	-	-	○
	L/P	L/P	-	-	○
	L/P	L/P	-	-	○
	L	L	-	-	○
	L/P	L/P	-	-	○
	-	-	-	-	-
	L/P	L/P	-	-	○
ECO 40-60	L/P	L/P	-	-	-

L = gel-/flydende vaskemiddel P = vaskepulver O = ekstra -- = nej

Ved brug af flydende vaskemiddel anbefales det ikke at aktivere forskudt start.

Vi anbefaler ved brug af:

- ▶ Vaskepulver: 20 °C til 90 °C \*(bedste anvendelse: 40-60 °C)
- ▶ Vaskemiddel til farvet tøj: 20 °C til 60 °C (bedste anvendelse: 30-60 °C)
- ▶ Vaskemiddel til uld/finvask: 20 °C til 30 °C (= bedste anvendelse:)

\* Vælg kun 90 °C vasketemperatur til særlige hygiejniske krav.

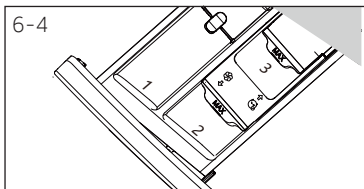

## 6.6 Tilsætning af vaskemiddel

1. Skub vaskemiddelskuffen ud.
2. Læg de krævede kemikalier i tilsvarende rum (Fig. 6-4)
3. Skub skuffen forsigtigt tilbage.



### Bemærk:

- ▶ Fjern vaskemiddelrester inden næste vaskecyklus fra vaskemiddelskuffen.
- ▶ Undgå at overdosere vaskemiddel eller skyllemiddel.
- ▶ Følg anvisningerne på vaskemiddelpakken.
- ▶ Fyld altid vaskemidlet i, lige inden vasken påbegyndes.
- ▶ Koncentreret flydende vaskemiddel skal fortyndes, inden det tilsættes.
- ▶ Brug ikke flydende vaskemiddel, hvis "forskudt afslutningstid" er valgt.
- ▶ Vælg omhyggeligt programindstillingerne i overensstemmelse med plejesymbojerne på alle vaskemærkater og i henhold til programtabellen.

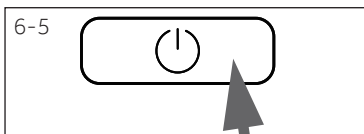

## 6.7 Tænd for maskinen

Tryk på "Tænd/sluk"-knappen for at tænde for apparatet (Fig. 6-5). LED'en på "Start/pause-knap\*" blinker.

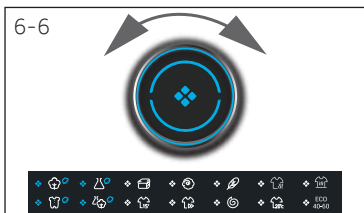

## 6.8 Valg af program

For at få de bedste vaskeresultater skal du vælge et program, der passer til graden af forurening og vasketøjstype.

Drej programknappen (Fig. 6-6) for at vælge det rigtige program. Den tilhørende program-LED lyser, og standardindstillingerne vises.



### Bemærk: Lugtfjernelse

Inden første brug anbefaler vi at køre programmet "COTTON+90 °C" +600 rpm i tom maskine med en lille mængde vaskemiddel i vaskemiddelbeholderen (2) eller særligt maskinrengøringsmiddel for at fjerne eventuelt ødelæggende rester..

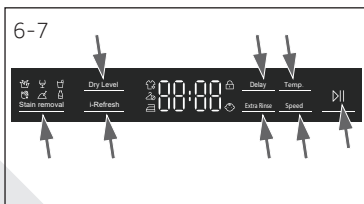

## 6.9 Tilføj individuelle valg

Vælg de nødvendige muligheder og indstillinger (Fig. 6-7); se KONTROLPANEL.



### 6.10 Start vaskeprogram

Tryk på knappen "Start/Pause" (Fig. 6-8) for at starte. LED'en på "Start/pause-knap\*" stopper med at blinke og lyser konstant.

Maskinen kører i henhold til de nuværende indstillinger.

Ændringer er kun mulige ved at annullere programmet.

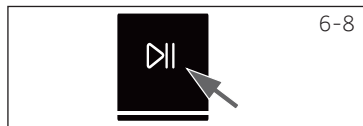

### 6.11 Afbryd/Annuller vaskeprogram

For at afbryde et kørende program skal du forsigtigt trykke på "Start/Pause". Lysdioden over knappen blinker. Tryk på det igen for at genoptage driften.

Sådan annulleres et kørende program og alle dets individuelle indstillinger

1. Tryk på knappen "Start/Pause" for at afbryde det igangværende program.
2. Tryk på "tænd/sluk"-knappen igen i ca. 2 sekunder for at slukke apparatet.
3. Tryk på "Tænd-/sluk"-knappen for at tænde for apparatet, køre programmet "Centrifuger" og vælg "Ingen hastighed" (hastighedslysene er slukket) for at dræne vandet.
4. Luk programmet for at genstarte apparatet, vælg et nyt program og start det.

### 6.12 Efter vask



#### Bemærk: Dørlås

- ▶ Af sikkerhedsmæssige grunde låses maskinens dør normalt under vaskecyklussen. Det er kun muligt at åbne døren efter programmets afslutning eller efter at **programmet blev annulleret korrekt (se beskrivelse ovenfor)**.
- ▶ I tilfælde af høj vandstand, høj vandtemperatur og under centrifugering er det ikke muligt at åbne døren; **Loc1-** vises

1. Ved afslutning af programcyklus vises **End**
2. Ventilatoren slukker automatisk.
3. Fjern tøjet så hurtigt som muligt for at skåne det og for at forhindre at det krøller mere.
4. Sluk for vandforsyningen.
5. Træk stikket ud af stikkontakten.
6. Åbn dørene for at forhindre dannelse af fugt og lugt. Lad dem være åbne, når maskinen ikke er i brug.



#### Bemærk: Standby-tilstand / energibesparende tilstand

Den tændte maskine går i standby-tilstand, hvis den ikke aktiveres, inden for 2 minutter før programmet startes eller i slutningen af programmet. Displayet slukker. Dette sparer energi. For at afbryde standbytilstand skal du trykke på "Tænd/sluk"-knappen.



#### Bemærk: Nedkølingscyklus for tørrecyklus

Den sidste del af tørrecyklussen sker uden varme for at sikre, at tøjet forbliver ved en temperatur, der ikke ødelægger det.

### 6.13 Aktiver eller deaktiver brummen

Det akustiske signal kan fravælges om nødvendigt:

1. Sluk for maskinen.
2. Vælg MIX-programmet.
3. Tryk på knappen "Tørreniveau" og "Temp." på samme tid i ca. 3 sekunder. "**bEEP OFF**" vises, og brummen deaktiveres. Tryk på disse to knapper på samme tid for at aktivere brummen igen. "**bEEP ON**" vil blive vist.



## Miljømæssig ansvarlig brug

### Vask

- ▶ For at opnå den bedste udnyttelse af energi, vand, vaskemiddel og tid skal du bruge den anbefalede maksimale belastningsstørrelse.
- ▶ Overbelast ikke (håndbreddeafstand over vasketøjet).
- ▶ For let snavset vasketøj skal du vælge Express 15'-programmet.
- ▶ Tilsæt nøjagtige doseringer af hvert vaskemiddel.
- ▶ Vælg den laveste tilstrækkelige vasketemperatur - moderne rengøringsmidler vasker effektivt ved temperaturer under 60 °C.
- ▶ Hæv kun standardindstillingerne for at slippe af med kraftige pletter.
- ▶ Centrifuger vasketøjet med den maksimale centrifugeringshastighed, hvis du vil bruge et tørreprogram efterfølgende.

### Tørrer

- ▶ Brug den maksimale påfyldningsmængde på ca. 5/6/8 kg.
- ▶ Løsn tøjet, før du starter tørringsprogrammet.
- ▶ Brug ikke skyllemiddel, når du vasker, fordi tøjet bliver blødt og behageligt i tørretumblerprogrammet.

### 8.1 Rens vaskemiddelskuffen

Pas altid på, at der ikke er rester af rengøringsmidler. Rengør skuffen regelmæssigt (Fig. 8-1):

1. Træk skuffen ud, indtil den stopper.
2. Tryk på udløserknappen, og fjern skuffen.
3. Skyl skuffen med vand, indtil den er ren, og sæt skuffen tilbage i apparatet.

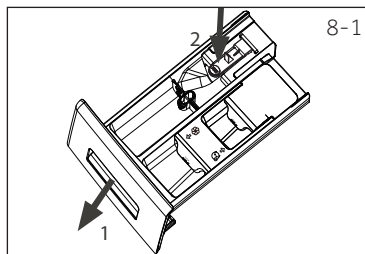

### 8.2 Rengøring af maskinen

- ▶ Tag maskinens stik ud af stikkontakten under rengøring og vedligeholdelse.
- ▶ Brug en blød klud med sæbevand til at rengøre maskinhuset (Fig. 8-2) og gummikomponenter.
- ▶ Brug ikke organiske kemikalier eller ætsende opløsningsmidler.



### 8.3 Vandindløbsventil og indløbsventilfilter

For at forhindre blokering af vandforsyningen med faste stoffer som kalk, skal indløbsventilfilteret rengøres regelmæssigt.

- ▶ Træk stikket ud af stikkontakten, og sluk for vandforsyningen.
- ▶ Skru slangen til vandindtaget bagpå (Fig. 8-3) apparatet såvel som på hanen.
- ▶ Skyl og rens filteret med vand og en børste (Fig. 8-4).
- ▶ Indsæt filteret, og sæt indløbsslangen på.

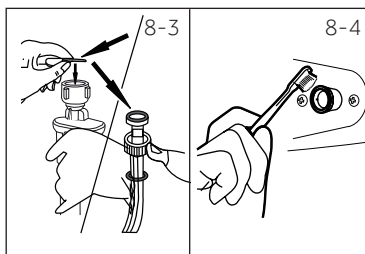

### 8.4 Rengøring af tromlen

- ▶ Fjern metaldele, der er blevet vasket ved et uheld, såsom nåle, mønter mv. fra tromlen (Fig 8-5), da de forårsager rustpletter og kan ødelægge tøjet.
- ▶ Brug et rengøringsmiddel uden klorin til at fjerne rustpletter. Overhold advarselsenhvisningerne fra rengøringsmiddelproducenten.
- ▶ Brug ikke hårde genstande eller uld til rengøring.

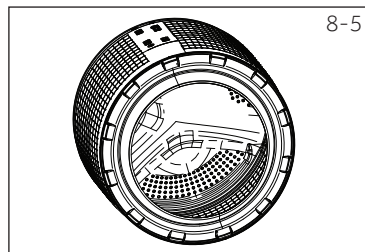

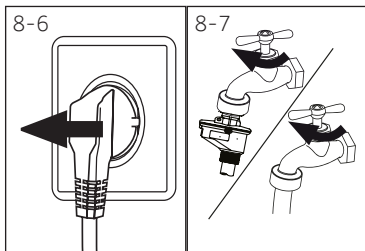

### 8.5 Lange perioder uden brug

Hvis maskinen ikke anvendes i en længere periode:

1. Træk stikket ud (Fig. 8-6).
2. Sluk for vandforsyningen (Fig. 8-7).
3. Åbn dørene for at forhindre dannelse af fugt og lugt. Lad døren være åben, når maskinen ikke er i brug..

Kontroller strømledningen, vandindløbet og afløbsslangen inden næste brug. Sørg for, at alt er korrekt installeret og ikke lækker.

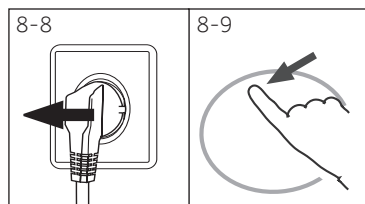

### 8.6 Pumpefilter

Rengør filteret en gang om måneden, og kontroller f.eks. pumpefilteret, hvis apparatet:

- ▶ ikke tømmer vandet ud.
- ▶ ikke centrifugerer.
- ▶ laver usædvanlige lyde, når den kører.



## ADVARSEL!

Risiko for skoldning! Vandet i pumpefilteret kan være meget varmt! Inden du gør noget, skal du sørge for, at vandet er afkølet.

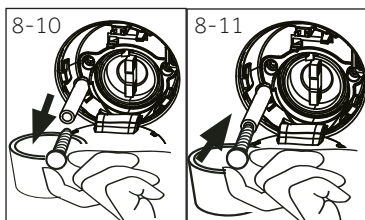

1. Sluk for maskinen og tag stikket ud (Fig. 8-8).
2. Åben serviceklap. Du kan enten bruge en mønt eller en skruetrækker (Fig. 8-9).
3. Brug en flad beholder til at opsamle lækket vand (Fig. 8-10). Der kan godt være en større mængde!
4. Træk afløbsslangen ud, og hold dens ende over beholderen (Fig. 8-10).
5. Tag tætningsproppen ud af afløbsslangen (Fig. 8-10).
6. Luk drænslangen efter fuldstændig dræning (Fig. 8-11), og skub den tilbage i maskinen.

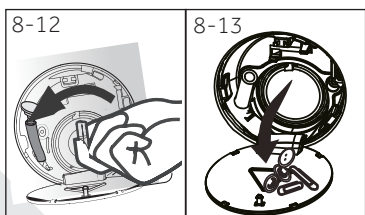

7. Skru pumpefilteret ud med uret og fjern det (Fig. 8-12).
8. Fjern skidt og snavs (Fig. 8-13).

9. Rens pumpefilteret forsigtigt, dvs. brug rindende vand (Fig. 8-14).
10. Sæt det omhyggeligt tilbage på plads (Fig. 8-15).
11. Luk serviceklap.

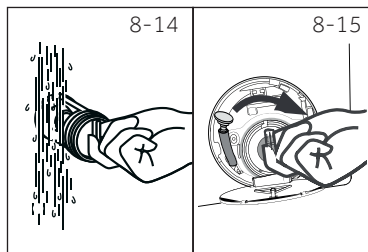
**FORSIGTIG!**

- ▶ Pumpefilterforseglingen skal være ren og ubrudt. Hvis låget ikke er lukket helt til, kan der lække vand.
- ▶ Filteret skal være på plads, ellers kan det føre til lækage.

Mange forekommende problemer kan løses af dig selv uden særlig ekspertise. I tilfælde af et problem bedes du tjekke alle de viste muligheder og følge instruktionerne nedenfor, før du kontakter service. Se KUNDESERVICE.



## ADVARSEL!

- ▶ Inden vedligeholdelse skal du deaktivere maskinen og tage stikket ud af stikkontakten.
- ▶ Eludstyr bør kun betjenes af autoriserede elektriske eksperter, fordi ukorrekte reparationer kan forårsage betydelige følgeskader.
- ▶ Et beskadiget strømkabel bør udelukkende udskiftes af fabrikanten, dets service-agent eller tilsvarende kvalificerede personer for at undgå fare.

### 9.1 Informationskoder

Følgende koder vises kun til information, der henviser til vaskecyklussen. Der må ikke udføres foranstaltninger.

Kode	Meddelelse
<i>01:25</i>	Den resterende vaskecyklustid vil være 1 time og 25 minutter
<i>06:30</i>	Den resterende vaskecyklustid inklusive valgt sluttidsforsinkelse er 6 timer og 30 minutter
<i>AULT0</i>	Automatisk belastningsdetektion fungerer.
<i>AF5LUL</i>	Vaskecyklussen er færdig. Apparatet slukker automatisk.
<i>cLo1 -</i>	Funktionen børnesikring er aktiveret.
<i>LoCl -</i>	Døren er lukket på grund af høj vandstand, høj vandtemperatur eller spindecyklus.
<i>bEEP OFF</i>	Brummen er deaktiveret
<i>bEEP On</i>	Brummen er aktiveret

### 9.2 Fejlfinding med displaykode

Problem	Årsag	Løsning
<i>CLrFLtr</i>	<ul style="list-style-type: none"> <li>• Afløbsfejl, vand er ikke helt drænet inden for 6 minutter.</li> </ul>	<ul style="list-style-type: none"> <li>• Rengør pumpefilteret.</li> <li>• Kontroller installationen af afløbsslangen.</li> </ul>
<i>E2</i>	<ul style="list-style-type: none"> <li>• Låsefejl</li> </ul>	<ul style="list-style-type: none"> <li>• Luk døren ordentligt.</li> </ul>
<i>E4</i>	<ul style="list-style-type: none"> <li>• Vandniveauet nås ikke efter 8 minutter.</li> <li>• Afløbsslangen er selvsynfonerende.</li> </ul>	<ul style="list-style-type: none"> <li>• Sørg for, at hanen er helt åben og vandtrykket er normalt.</li> <li>• Kontroller installationen af afløbsslangen.</li> </ul>
<i>EB</i>	<ul style="list-style-type: none"> <li>• Vandbeskyttelsesniveaufejl.</li> </ul>	<ul style="list-style-type: none"> <li>• Kontakt eftersalgsservice.</li> </ul>
<i>F3</i>	<ul style="list-style-type: none"> <li>• Stuetemperatur sensorfejl.</li> </ul>	<ul style="list-style-type: none"> <li>• Kontakt eftersalgsservice.</li> </ul>

Problem	Årsag	Løsning
F4	• Opvarmningsfejl.	• Kontakt eftersalgsservice.
F7	• Motorfejl.	• Kontakt eftersalgsservice.
F9	• Tørring stuetemperatur sensorfejl.	• Kontakt eftersalgsservice.
FR	• Sensorfejl vandniveau.	• Kontakt eftersalgsservice.
FC eller FC2 FC3	• Fejl ved unormal kommunikation.	• Kontakt eftersalgsservice.
Fd	• Tørre-varmeelement-fejl	• Kontakt eftersalgsservice
FE	• Fejl på tørringsmotor.	• Kontakt eftersalgsservice
E 12	• Vandniveau for højt.	• Kontakt eftersalgsservice
Unb	• Ubalanceret belastningsfejl.	• Kontroller og balancer vasketøjsbelastningen i tromlen. Reducer belastningen.
Fb	• Unormalt vandoverløb	• Kontakt eftersalgsservice
E5	• Afløbsfejl. Vand er ikke helt drænet inden for 1 minut (i-Refresh-program)	• Rengør pumpefilteret. • Kontroller installationen af afløbsslangen.

### 9.3 Fejlfinding uden displaykode

Problem	Årsag	Løsning
Maskinen kører ikke.	<ul style="list-style-type: none"> <li>• Programmet er endnu ikke startet.</li> <li>• Døren er ikke lukket ordentligt.</li> <li>• Maskinen er ikke tændt</li> <li>• Strømsvigt.</li> <li>• Børnesikring aktiveret</li> </ul>	<ul style="list-style-type: none"> <li>• Tjek programmet, og start det.</li> <li>• Luk døren ordentligt.</li> <li>• Tænd for maskinen.</li> <li>• Kontroller strømforsyningen.</li> <li>• Deaktiver børnesikring.</li> </ul>
Maskinen fyldes ikke med vand.	<ul style="list-style-type: none"> <li>• Intet vand.</li> <li>• Indløbsslangen er bøjet.</li> <li>• Indløbsslangefilteret er blokeret.</li> <li>• Vandtrykket er mindre end 0,03 MPa.</li> <li>• Døren er ikke lukket ordentligt.</li> <li>• Vandforsyningsfejl.</li> </ul>	<ul style="list-style-type: none"> <li>• Kontroller vandhanen.</li> <li>• Kontroller indløbsslangen.</li> <li>• Fjern blokering i indløbsslangefilteret.</li> <li>• Kontroller vandtrykket.</li> <li>• Luk døren ordentligt.</li> <li>• Tjek vandforsyningen</li> </ul>
Apparatet tømmer ud, mens den bliver fyldt	<ul style="list-style-type: none"> <li>• Højden af afløbsslangen er under 80 cm.</li> <li>• Enden på afløbsslange kan nå vandet.</li> </ul>	<ul style="list-style-type: none"> <li>• Sørg for at afløbsslangen er korrekt installeret.</li> <li>• Sørg for, at afløbsslangen ikke er i vand.</li> </ul>

Problem	Årsag	Løsning
Afløbssvigt	<ul style="list-style-type: none"> <li>Afløbsslangen er blokeret.</li> <li>Pumpefilteret er blokeret.</li> <li>Afløbsslangen er højere end 100 cm over gulvniveau.</li> </ul>	<ul style="list-style-type: none"> <li>Fjern blokering af afløbsslangen.</li> <li>Rengør pumpefilteret.</li> <li>Sørg for at afløbsslangen er korrekt installeret.</li> </ul>
Stærke vibrationer under centrifugering.	<ul style="list-style-type: none"> <li>Ikke alle transportbolte er blevet fjernet.</li> <li>Maskinen står ikke stabilt.</li> <li>Maskinens belastning er ikke korrekt.</li> </ul>	<ul style="list-style-type: none"> <li>Fjern alle transportbolte.</li> <li>Sørg for et stabilt underlag og en jævn position.</li> <li>Kontroller lastvægt og balance..</li> </ul>
Maskinen stopper med at køre, inden vaskecyklussen er færdig.	<ul style="list-style-type: none"> <li>Vandfejl eller elektrisk fejl.</li> </ul>	<ul style="list-style-type: none"> <li>Kontroller strøm- og vandforsyning.</li> </ul>
Driften standser i en periode.	<ul style="list-style-type: none"> <li>Maskinen viser fejloplysninger.</li> <li>Problem på grund af belastningsmønster.</li> <li>Program udfører iblødsætningscyklus?</li> </ul>	<ul style="list-style-type: none"> <li>Overvej displayoplysningerne.</li> <li>Reducer eller juster belastningen.</li> <li>Annuller programmet, og genstart.</li> </ul>
Overdreven skum i tromle og/eller vaskemiddelskuffe.	<ul style="list-style-type: none"> <li>Vaskemidlet er ikke passende</li> <li>Overdreven brug af vaskemiddel.</li> </ul>	<ul style="list-style-type: none"> <li>Kontroller vaskemiddels anbefalinger.</li> <li>Reducer mængden af vaskemiddel.</li> </ul>
Automatisk justering af vasketid.	<ul style="list-style-type: none"> <li>Vaskeprogrammets varighed justeres.</li> </ul>	<ul style="list-style-type: none"> <li>Dette er normalt og påvirker ikke funktionen.</li> </ul>
Centrifugeringen virker ikke.	<ul style="list-style-type: none"> <li>Ubalance i vasketøjet.</li> </ul>	<ul style="list-style-type: none"> <li>Kontroller maskinbelastning og vasketøj, og kør et centrifugeringsprogram igen.</li> </ul>
Utilfredsstillende vaskeresultat	<ul style="list-style-type: none"> <li>Mængden af snavs stemmer ikke overens med det valgte program.</li> <li>Mængden af vaskemiddel var ikke tilstrækkelig.</li> <li>Den maksimale belastning er overskredet.</li> <li>Vasketøjet var ujævnt fordelt i tromlen.</li> </ul>	<ul style="list-style-type: none"> <li>Vælg et andet program.</li> <li>Vælg vaskemiddel i henhold til mængden af snavs og efter producentens specifikationer.</li> <li>Reducer belastningen.</li> <li>Løsn tøjet op.</li> </ul>
Der er rester af vaskepulver på vasketøjet.	<ul style="list-style-type: none"> <li>Uopløselige partikler fra vaskemiddel kan efterlades som hvide pletter på vasken.</li> </ul>	<ul style="list-style-type: none"> <li>Udfør en ekstra skylning.</li> <li>Prøv at børste pulveret af det tørre vasketøj.</li> <li>Vælg et andet rengøringsmiddel.</li> </ul>
Vasketøjet har grå plamager.	<ul style="list-style-type: none"> <li>Forårsaget af fedtstoffer såsom olier, cremer eller salver</li> </ul>	<ul style="list-style-type: none"> <li>Forbehandl tøjet med et særligt middel.</li> </ul>



### **i** Bemærk: Skumdannelse

Hvis der kontrolleres for meget skum under centrifugeringscyklussen, standses motoren, og afløbspumpen aktiveres i 90 sekunder. Hvis eliminering af skum mislykkes op til 3 gange, afsluttes programmet uden at centrifugere.

Hvis fejlmeddelelserne vises igen, selv efter de trufne forholdsregler, skal du slukke for apparatet, afbryde strømforsyningen og kontakte kundeservicen.

### 9.4 I tilfælde af strømafbrydelse

Det aktuelle program og dets indstilling gemmes.

Når strømforsyningen genoprettes, genoptages operationen.

Hvis en strømafbrydelse afbryder et igangværende vaskeprogram, bliver døråbningen mekanisk blokeret. For at få vasketøj ud må vandstanden ikke kunne ses i dørens glasrude - Fare for forbrændinger! Vandniveauet skal sænkes som beskrevet i "Pumpefilter". Træk først håndtaget (A) under serviceklappen (Fig. 9-1), indtil døren er låst op med et let klik. Herefter skal alle dele sættes tilbage.

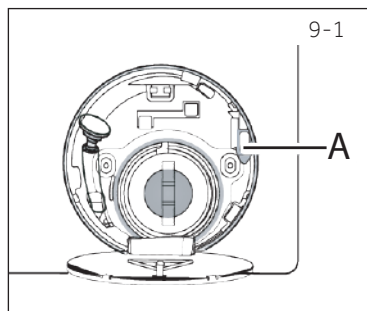

### **i** Bemærk: Lås døren op

Når vaskemaskinen er i sikker tilstand (under vandstanden under vinduet i en vis afstand, tromletemperatur under 55 °C, drejede den indvendige tromle ikke), kan maskinens betjeningsdøre muligvis låses.

## 10.1 Forberedelse

- ▶ Tag maskinen ud af emballagen.
- ▶ Fjern alt emballagemateriale inklusive polystyrenbase, og hold det utilgængeligt for børn. Når pakken åbnes, er der måske synlige vanddråber på plastposen og glasruden. Dette normale fænomen er resultatet af vandprøvninger på fabrikken.



### Bemærk: Bortskaffelse af emballage

Opbevar alt emballagemateriale uden for børns rækkevidde og bortskaf det på en miljøvenlig måde.

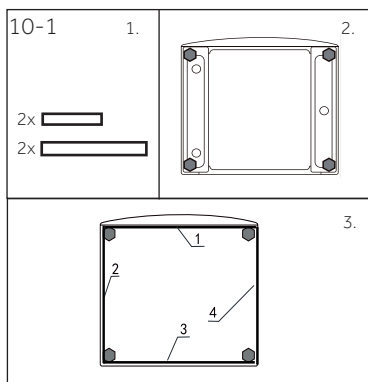

## 10.2 EKSTRAUDSTYR: Støjdæmpende puder

1. Når du åbner krympepakken, finder du nogle støjrreducerende puder. Disse bruges til at reducere støj. (Fig. 10-1).
2. Læg vaskemaskinen ned på siden, med et hul pegende opad, bunden mod operatøren.
3. Tag de støjdæmpende puder ud, og fjern den dobbeltsidede klæbebeskyttelsesfilm. Indsæt rundt om bunden. Støjrreducerende puder under maskinskabet som vist i Fig. 3. (to lange puder i position 1 og 3, to korte puder i position 2 og 4). Sæt maskinen til sidst lodret igen.

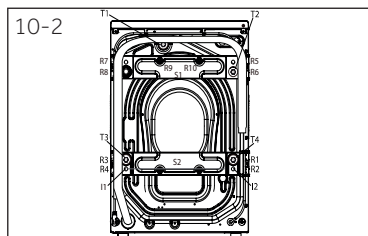

## 10.3 Demonter transportboltene

Transportboltene er lavet til at spænde anti-vibrationskomponenter inde i maskinen under transporten for at forhindre indre skader. Alle elementer (I, R, S og T, Fig. 10-2) skal fjernes inden brug.

1. Fjern alle 4 bolte (T1 - T4) (Fig. 10-3).

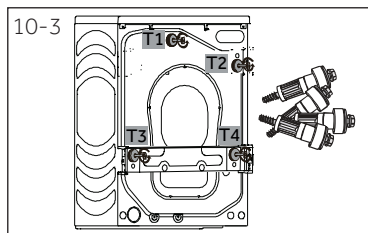

2. Fjern de 10 skruer (R1 - R10) fra nederste rygforstærkning. Tag forstærkninger (S1 og S2) ud af maskinen.

\* HWD100/120-B...

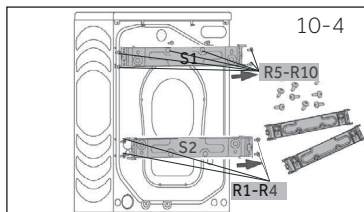

3. Træk de 2 jernbjælker I1 og I2 ud (Fig. 10-5)

\* HWD100/120-B...

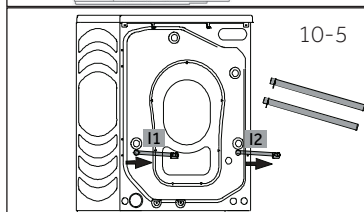

4. Fyld de 6 venstre huller der efterlades med lukkepropper (Fig. 10-6).

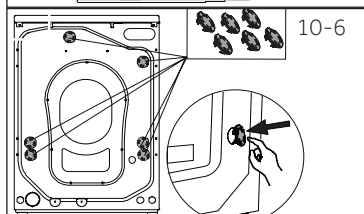

### Bemærk: Opbevares på et sikkert sted

Opbevar transportboltene på et sikkert sted til senere brug. Hvis maskinen skal flyttes, skal bolterne først monteres igen.

#### 10.4 Flytning af apparatet

Hvis maskinen skal flyttes langt væk, skal transportboltene fjernes før installationen for at undgå skader:

#### 10.5 Afbalancering af maskinen

Justér alle fødder (Fig. 10-7) for at opnå en fuldstændig niveauposition. Dette vil minimere vibrationer og dermed støj under brug. Det vil også reducere slid. Vi anbefaler at bruge et vaterpas til justering. Gulvet skal være så stabilt og fladt som muligt.

1. Løsn låsemøtrikken (1) ved hjælp af en skruenøgle.
2. Justér højden ved at dreje foden (2).
3. Spænd låsemøtrikken (1) mod huset.

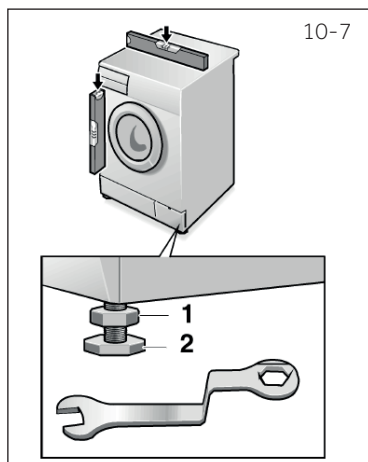

## 10.6 Tilslutning af vandafløb

Fastgør vandafløbsslangen korrekt på rørledningen. Slangen skal nå til et punkt i en højde af mellem 80 og 100 cm over apparatets bundlinje! Hold om muligt altid afløbsslangen fast på klemmen på apparatets ryg.



### ADVARSEL!

- ▶ Brug kun det medfølgende slangesæt til tilslutningen.
- ▶ Genbrug aldrig gamle slangesæt!
- ▶ Tilslut kun til forsyning med koldt vand.
- ▶ Før tilslutning skal du kontrollere, om vandet er rent og klart.

Følgende forbindelser er mulige:

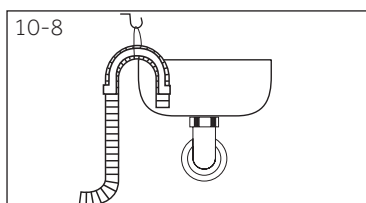

#### 10.6.1 Afløbsslange til vask

- ▶ Hæng afløbsslangen med U-støtten over kanten på en vask, der er tilstrækkeligt stor (Fig. 10-8).
- ▶ Beskyt U-støtten tilstrækkeligt, så den ikke glider.

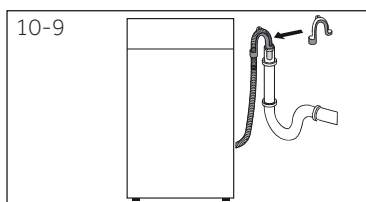

#### 10.6.2 Afløbsslange til spildevandstilslutning

- ▶ Standrørets indvendige diameter med udluftningshul skal være mindst 40 mm.
- ▶ Sæt afløbsslangen ca. 80-100 mm ind i spildevandsrøret.
- ▶ Sæt U-støtten på, og fastgør den grundigt (Fig. 10-9).

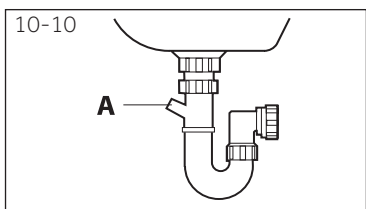

#### 10.6.3 Tilslutningen af afløbsslangetil vask

- ▶ Krydset skal ligge over sifonen
- ▶ En haneforbindelse lukkes normalt af en blok (A). Den skal fjernes for at forhindre funktionsfejl (Fig. 10-10).
- ▶ Fastgør afløbsslangen med en klemme.



### FORSIGTIG!

- ▶ Afløbsslangen bør ikke nedsænkes i vand og skal sidde godt fast og ikke lække. Hvis afløbsslangen er anbragt på jorden, eller hvis røret er i en højde på under 80 cm, vil maskinen løbende tømmes for vand, mens den fyldes (selvtømmende).
- ▶ Afløbsslangen må ikke forlænges. Kontakt om nødvendig eftersalgsservice.

### 10.7 Ferskvandstilslutning

Sørg for, at pakningerne er sat i.

1. Tilslut vandindløbsslangen med den vinklede ende mod maskinen (Fig. 10-11) Stram skruesamlingen med hånden.
2. Den anden ende forbindes med en vandhane med et 3/4" gevind (Fig. 10-12).

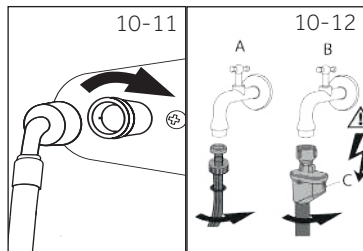

### 10.8 Eltilslutning

Før hver tilslutning skal du kontrollere, om:

- ▶ strømforsyning, stikkontakt og sikringer stemmer overens med typeskiltet.
- ▶ stikkontakten er jordet, og at der ikke er multistik eller brugt forlængerledning.
- ▶ stikket og stikkontakten stemmer helt overens.
- ▶ **Kun for UK:** Det britiske stik opfylder BS1363A-standard.

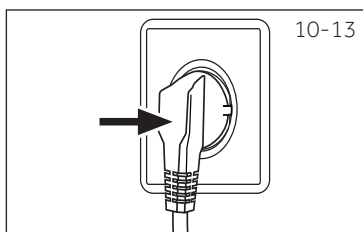

Sæt stikket i stikkontakten (Fig. 10-13).



#### ADVARSEL!

- ▶ Sørg altid for, at alle tilslutninger (strømforsyning, afløb og ferskvandsslange) er faste, tørre og ikke lækker!
- ▶ Pas på, at disse dele aldrig bliver trykket, bøjet eller snoet
- ▶ Hvis ledningen er beskadiget, skal den udskiftes af serviceagenten (se garantikort) for at undgå fare. .

## 11.1 Produktfejl i henhold til EU-lovgivning nr. 1061/2010

Varemærke	Haier		
	HWD80-B14979	HWD100-B14979	HWD120-B14979
Modelidentifikator			
Energiklasse <sup>1)</sup>	A	A	A
Energiforbrug til vask, centrifugering og tørring ved hjælp af standard- bomuldsprogrammer <sup>2)</sup> i kWh/hel driftscyklus <sup>3)</sup>	5,43	6,8	7,9
Energiforbrug for vask, centrifugering ved brug af standardbomuldsvaskeprogrammer <sup>2)</sup> i kW·h/vaskecyklus <sup>3)</sup> .	0,91	0,9	1, 15
Vaskeydelsesklasse <sup>1)</sup>	A	A	A
Tilbageværende vand efter centrifugering ved standard 60 °C vaskecyklus <sup>2)</sup> i %	46	52	43
Maksimal omdrejningshastighed ved standard 60 °C bomuldsvaskecyklus <sup>2)</sup> i prr	1.370	1.390	1.400
Vaskekapacitet ved standard 60 °C bomuldsvaskecyklus (uden tørring) <sup>2)</sup> i kg.	8	10	12
Tørrekapacitet ved standard "tør bomuld"-tørring <sup>2)</sup> i kg	5	6	8
Vandforbrug for vask, centrifugering og tørring <sup>2)</sup> i l/færdig driftcyklus	100	114	122
Vandforbrug ved vask, kun centrifugering <sup>2)</sup> i l/færdig driftcyklus	57	62	65
Vaske- og tørretid. Programtid for hel driftscyklus i min.	675	715	685
Anslået årligt forbrug for en firepersoners husholdning, der altid bruger tørretumbleren (200 cyklusser) i kWh	1.086	1.360	1.580
Anslået årligt forbrug for en firepersoners husholdning, der aldrig bruger tørretumbleren (200 cyklusser) i kWh	182	180	230
Støj under vaske-, centrifugerings- og tørreprogrammer ved standard-bomuldsprogrammet <sup>2)</sup> i dB(A) re 1pW	55/73/63	55/72/61	53/72/59

- 1) Klasse G er den mindst effektive, og klasse A er den mest effektive.
- 2) Gå ind i den europæiske standardtestprocedure:  
 Vask: Vælg Eco 40-60, berør ofte hastighed i 5 sekunder. Efter at temperaturfunktionen er blevet vist, skal du vælge temperaturen og den maksimale hastighed, tryk på Start-knappen.  
 Tørring: Vælg Eco 40-60, berør ofte hastighed i 5 sekunder. Efter at temperaturfunktionen er vist, skal du vælge Tørreprogram, tryk ofte på Tørreniveau i 5 sekunder og viser derefter "t #". Tryk på Start-knappen.
- 3) Faktisk energiforbrug pr. cyklus afhænger af hvordan maskinen bruges.

## 11.2 Yderligere tekniske data

HWD80-B14979 / HWD100-B14979 / HWD120-B14979	
Dimension (HxBxD i mm)	850x460x595 / 850x530x595 / 850x600x595
Spænding i V	220–240 V~/50Hz
Strøm i A	10
Maksimal effekt i W	2.000
Vandtryk (MPa)	$0,03 \leq P \leq 1$
Nettovægt i kg	75/81/85

## 11.3 Standarder og direktiver

Dette produkt opfylder kravene i alle gældende EU-direktiver med tilhørende harmoniserede standarder, der indeholder CE-mærkning.

Vi anbefaler vores Haier kundeservice og brugen af originale reservedele.  
Hvis du har problemer med din maskine, skal du først tjekke sektionen FEJLFINDING.

Hvis du ikke kan finde en løsning der, så kontakt venligst

- ▶ din lokale forhandler eller
- ▶ Service & Support-afdelingen på [www.haier.com](http://www.haier.com), hvor du kan finde telefonnumre og ofte stillede spørgsmål, og hvor du kan aktivere servicekravet.

For at kontakte vores service skal du sikre dig, at du har følgende oplysninger til rådighed.  
Oplysningerne findes på typeskiltet.

Model \_\_\_\_\_ Serienummer \_\_\_\_\_

Se også garantikortet, der fulgte med produktet, i tilfælde af garanti.

For generelle forretningsforespørgsler, se venligst vores adresser i Europa:

Europæiske Haier-adresser			
Land*	Postadresse	Land*	Postadresse
<b>Italien</b>	Haier Europe Trading SRL Via De Cristoforis, 12 I-21100 Verese ITALIEN	<b>Frankrig</b>	Haier France SAS 53 Boulevard Ornano - Pleyad 3 F-93200 Saint Denis FRANKRIG
<b>Spanien Portugal</b>	Haier Iberia SL Pg. Garcia Faria, 49-51 E5-08019 Barcelona SPANIEN	<b>Belgien-FR Belgien-NL Holland Luxembourg</b>	Haier Benelux SA Anderlecht Route de Lennik 451 BELGIEN
<b>Tyskland Østrig</b>	Haier Deutschland GmbH Konrad-Zuse-Platz 6 D-81829 München TYSKLAND	<b>Polen Tjekkiet Ungarn Grækenland Rumænien Rusland</b>	Haier Polen Sp. zo.o. Al. Jerozolimskie 181B PL-02-222 Warszawa POLEN
<b>Storbritannien</b>	Haier Appliances UK Co.Ltd. One Crown Square Church Street East Woking, Surrey, GU21 6HR Storbritannien		

\*For yderligere information henvises til [www.haier.com](http://www.haier.com)







**Haier**

# Gebrauchsanleitung Waschtrockner



HWD80-B14979  
HWD100-B14979  
HWD120-B14979

DE

**Haier**

## Danke, dass Sie sich für ein Haier Produkt entschieden haben.

Bitte lesen Sie diese Gebrauchsanleitung sehr sorgfältig bevor Sie das Gerät in Betrieb nehmen. Sie enthält wichtige Informationen, damit Sie viel Freude an Ihrem Gerät haben und ein sicherer und sauberer Betrieb gewährleistet ist.

Bewahren Sie dieses Handbuch gut auf, damit Sie bei Bedarf immer wieder darauf zurückgreifen können.

Wenn Sie die Maschine verkaufen, abgeben oder bei einem Umzug zurücklassen, geben Sie bitte die Gebrauchsanleitung dazu, damit der neue Besitzer sich mit den Anweisungen zur Benutzung und zum sicheren Betrieb vertraut machen kann.

### Legende



**Achtung! Unbedingt lesen!**  
Wichtige Sicherheitshinweise.



Allgemeine Hinweise und Tipps



Umwelt-Tipps



### Entsorgung

Produkte mit diesem Symbol dürfen am Ende ihrer Lebensdauer nicht in den Hausmüll gegeben werden, sondern müssen an einem Sammelpunkt für das Recycling von elektrischen und elektronischen Geräten abgegeben werden.



### WARNUNG!

#### Verletzungs- und Erstickungsrisiko!

Das Altgerät ist vor der Verschrottung funktionsuntüchtig zu machen, damit Kinder sich nicht einschließen können.

Trennen Sie das Gerät vom Stromnetz, entfernen Sie das Netzanschlusskabel und machen Sie den Türverschluss unbrauchbar.



### WARNUNG!

Das Gerät darf nicht über ein externes Schaltgerät, wie z.B. eine Zeitschaltuhr, versorgt oder an einen Stromkreis angeschlossen werden, der regelmäßig von einem Versorgungsunternehmen ein- und ausgeschaltet wird.

1-Sicherheitshinweise .....	4
2-Produktbeschreibung.....	8
3-Bedienblende.....	9
4-Programme .....	13
5-Verbrauchswerte .....	14
6-Täglicher Gebrauch.....	15
7-Umweltschutzhinweise.....	20
8-Reinigung und Pflege.....	21
9-Fehlerbehebung.....	24
10-Installation.....	28
11-Technische Daten.....	32
12-Kundendienst.....	34

Diese Hinweise dienen der Sicherheit und sollten daher vor der Installation und Inbetriebnahme aufmerksam gelesen werden.



## WARNUNG!

### Vor dem ersten Gebrauch:

- ▶ Vergewissern Sie sich, dass das Gerät keinen Transportschaden aufweist.
- ▶ Entfernen Sie alle Transportsicherungsschrauben.
- ▶ Entfernen Sie alle Verpackungsmaterialien und bewahren Sie diese außerhalb der Reichweite von Kindern auf.
- ▶ Bewegen Sie das Gerät nur mit Hilfe einer zweiten Person, da es schwer ist.

### Täglicher Gebrauch

- ▶ Dieses Gerät darf nur dann von Kindern ab 8 Jahren und darüber sowie von Personen mit verringerten physischen, sensorischen oder mentalen Fähigkeiten, oder Mangel an Erfahrung und Wissen benutzt werden, wenn sie beaufsichtigt oder bezüglich des sicheren Gebrauchs des Gerätes unterwiesen wurden und die daraus resultierenden Gefahren verstehen.
- ▶ Halten Sie Kinder unter 3 Jahren vom Gerät fern, es sei denn, sie sind unter kontinuierlicher Aufsicht.
- ▶ Kinder dürfen nicht mit dem Gerät spielen.
- ▶ Lassen Sie Kinder oder Haustiere nicht in die Nähe des Gerätes, wenn die Tür offen steht.
- ▶ Bewahren Sie Waschmittel außerhalb der Reichweite von Kindern auf.
- ▶ Schließen Sie Reißverschlüsse und fixieren Sie lose Teile damit die Wäsche keinen Schaden nimmt und geben Sie auf kleine Wäschestücke acht, Falls nötig, verwenden Sie ein Wäschenetz.
- ▶ Berühren und benutzen Sie das Gerät nicht, wenn Sie barfuß sind oder nasse oder feuchte Hände oder Füße haben.
- ▶ Decken Sie das Gerät nicht ab und stellen Sie es nicht zu. Im Betrieb entstehende Feuchtigkeit muss abtrocknen können!
- ▶ Stellen Sie keine schweren, heißen oder feuchten Gegenstände oder Hitzequellen auf das Gerät
- ▶ Benutzen Sie keine entzündlichen Sprays in der Nähe des Geräts.
- ▶ Waschen Sie keine mit Lösungsmitteln vorbehandelten Wäschestücke in dem Gerät, ohne diese zuvor an der Luft getrocknet zu haben.

**WARNUNG!****Täglicher Gebrauch**

- ▶ Den Stecker nicht in Gegenwart von brennbaren Stoffen einstecken oder entfernen.
- ▶ Waschen Sie Schwämme oder Ähnliches nicht zu heiß.
- ▶ Waschen Sie keine Wäsche, die mit Mehl beschmutzt ist.
- ▶ Öffnen Sie nicht die Waschmittelschublade, während der Waschvorgang läuft.
- ▶ Berühren Sie nicht die Tür, solange der Waschvorgang läuft. Die Tür wird heiß!
- ▶ Öffnen Sie nicht die Tür, solange der Wasserstand sichtbar oberhalb der Türöffnung steht.
- ▶ Öffnen Sie die Tür des Geräts nicht mit Gewalt. Ein Sicherheitsmechanismus gibt die Tür erst eine gewisse Zeit nach Beendigung des Waschvorgangs frei.
- ▶ Schalten Sie das Gerät nach jedem Waschgang aus und ziehen Sie den Netzstecker. Dies dient sowohl Ihrer Sicherheit als auch der Senkung Ihres Energieverbrauchs.
- ▶ Ziehen Sie nur am Stecker und nicht am Anschlusskabel, um das Gerät vom Stromnetz zu trennen.
- ▶ Achten Sie darauf, dass der Raum trocken und gut belüftet ist. Die Umgebungstemperatur sollte zwischen 5 °C und 35 °C liegen.
- ▶ Decken Sie keine Lüftungsöffnungen im Boden durch einen Teppich oder Ähnliches ab.
- ▶ Halten Sie den Bereich um das Gerät herum frei von Staub und Fusseln.
- ▶ Achten Sie vor dem Benutzen darauf, dass sich nur Wäsche im Inneren des Gerätes befindet und keine Haustiere oder Kinder.
- ▶ Nur trockene, in Wasser gewaschene Textilien.
- ▶ Achten Sie darauf, das Gerät nicht zu überladen.
- ▶ Entfernen Sie alle Gegenstände insbesondere Feuerzeuge und Streichhölzer aus den Taschen.
- ▶ Verwenden Sie Weichspüler oder ähnliche Produkte, wie auf der Verpackung des Herstellers empfohlen.
- ▶ Beachten Sie, dass der letzte Teil des Trocknungszyklus ohne Wärme erfolgt (Abkühlzyklus), um sicherzustellen, dass die Kleidungsstücke gleichmäßig temperiert sind und nicht beschädigt werden.
- ▶ Lassen Sie das Gerät während der Nutzung nicht unbeaufsichtigt. Bei längerer Abwesenheit muss ein laufender Trocknungszyklus abgebrochen, das Gerät ausgeschaltet und der Netzstecker gezogen werden.



## WARNUNG!

### Täglicher Gebrauch

- ▶ Schalten Sie das Gerät nicht aus, es sei denn, der Trocknungszyklus ist beendet, alle Wäschestücke sind entfernt und die Tür geöffnet um die Hitze entweichen zu lassen.

Folgende Teile dürfen nicht in die Maschine:

- ▶ Ungewaschene Gegenstände.
- ▶ Gegenstände, die mit brennbaren Stoffen verunreinigt sind, wie z.B. Speiseöl, Aceton, Alkohol, Benzin, Kerosin, Fleckenentferner, Terpentin, Wachse, Wachsentsferner oder andere Chemikalien. Die Dämpfe können einen Brand oder eine Explosion verursachen. Diese Gegenstände müssen immer zuerst von Hand in heißem Wasser mit Waschmittel gewaschen und vor der Trocknung im Gerät gelüftet werden.
- ▶ Gegenstände, die Polster oder Füllungen enthalten (z.B. Kissen, Jacken), da die Füllungen entweichen und Brände verursachen können.
- ▶ Gegenstände, die einen hohen Anteil an Gummi enthalten, wie Schaumgummi (Latexschaum) oder gummiähnliche Materialien wie Duschkappen, wasserdichte Textilien, gummierte Artikel und Kleidungsstücke und Kissen mit Schaumgummi-Füllung.

Schalten Sie sicherheitshalber das Gerät nach jedem Trocknungsprogramm aus - auch um Strom zu sparen .

### Reinigung und Pflege

- ▶ Achten Sie darauf, dass Kinder bei Reinigung und Pflege beaufsichtigt werden.
- ▶ Trennen Sie das Gerät vom Stromnetz, bevor Sie Routinewartung durchführen.
- ▶ Halten Sie den unteren Teil des Bullauges sauber und öffnen Sie die Tür und die Waschmittelschublade, wenn das Gerät nicht in Gebrauch ist, um Gerüche zu vermeiden..
- ▶ Verwenden Sie zur Reinigung des Gerätes weder Wasserstrahl noch Dampf.
- ▶ Lassen Sie ein beschädigtes Netzkabel nur durch den Hersteller, seinen Kundendienst oder einen qualifizierten Elektriker ersetzen, um eine Gefährdung zu vermeiden.
- ▶ Versuchen Sie nicht, das Gerät selbst zu reparieren. Im Falle einer Reparatur wenden Sie sich bitte an unseren Kundendienst.



## Installation

- ▶ Achten Sie beim Aufstellen darauf, dass die Tür vollständig geöffnet werden kann. Installieren Sie das Gerät nicht hinter einer abschließbaren Tür, einer Schiebetür oder einer Tür mit Scharnieren auf der gegenüberliegenden Seite der Gerätetür, da dies die vollständige Öffnung der Gerätetür behindert.
- ▶ Der Aufstellort muss so beschaffen sein, dass sich die Gerätetür vollständig öffnen lässt und der Raum gut belüftet ist.
- ▶ Setzen Sie das Gerät keiner Nässe oder Feuchtigkeit aus. Falls das Gerät aus irgendeinem Grund nass werden sollte, unterbrechen Sie die Stromversorgung und lassen Sie es von selbst wieder trocknen.
- ▶ Installieren und benutzen Sie das Gerät nur bei Umgebungstemperaturen von mindestens 5°C.
- ▶ Stellen Sie das Gerät nicht auf einen Teppich oder zu nah an eine Wand oder ein Möbelstück.
- ▶ Setzen Sie das Gerät weder Frost, Hitze noch direktem Sonnenlicht aus.
- ▶ Vergewissern Sie sich, dass die Angaben auf dem Typenschild mit den elektrischen Anschlussbedingungen übereinstimmen. Falls nicht, kontaktieren Sie bitte einen Elektriker.
- ▶ Verwenden Sie keine Mehrfachsteckdosen oder Verlängerungskabel.
- ▶ Verwenden Sie nur das mitgelieferte elektrische Anschlusskabel und das beiliegende Wasserschlauchset.
- ▶ Vergewissern Sie sich, dass das Anschlusskabel und der Stecker nicht beschädigt ist. Ein beschädigtes Stromkabel darf nur vom Hersteller, dem Kundendienst oder einem entsprechenden Fachmann ersetzt wird.
- ▶ Der Stromanschluss muss separat geerdet und stets zugänglich sein.  
**Nur gültig im Vereinigten Königreich (England):** Das Netzkabel der Maschine ist mit einem dreipoligen Schutzkontaktstecker (geerdet) ausgestattet, der sich nur in eine passende Schutzkontaktsteckdose (geerdet) einstecken lässt. Trennen Sie den dritten Kontakt (Erdungskontakte) niemals ab. Achten Sie darauf, dass Sie auch nach dem Aufstellen der Maschine ohne Weiteres an den Stecker herankommen.
- ▶ Vergewissern Sie sich, dass die Wasserschläuche fest angeschlossen sind und bei geöffnetem Wasserhahn kein Wasser austritt.

## Bestimmungsgemäßer Gebrauch

Das Gerät ist nur für den privaten, häuslichen Gebrauch und nur zum Waschen von maschinenwaschbaren Textilien bestimmt. Die Pflegeanleitungen auf den Etiketten sind dabei stets zu beachten. Bei gewerblicher Nutzung entfällt die Haier Garantie. Verwenden Sie das Gerät nicht für andere Zwecke als die, für die es ausgelegt ist.

Veränderungen oder Modifikationen an dem Gerät sind nicht zulässig. Solche Eingriffe führen zum Verlust aller Gewährleistungs- und Haftungsansprüche.

## Hinweis: Abweichungen

Aufgrund technischer Änderungen können die Zeichnung in den nachfolgenden Kapiteln ev. von dem von Ihnen erworbenen Modell abweichen.

### 2.1 Geräteansicht

Gerätevorderseite (Abb. 2-1):



- |                        |                     |
|------------------------|---------------------|
| 1 Waschmittelschublade | 6 Serviceklappe     |
| 2 Abdeckplatte         | 7 Verstellbare FüÙe |
| 3 Programmwähler       |                     |
| 4 Bedienblende         |                     |
| 5 Maschinentür         |                     |

Geräterückseite (Abb. 2-2):

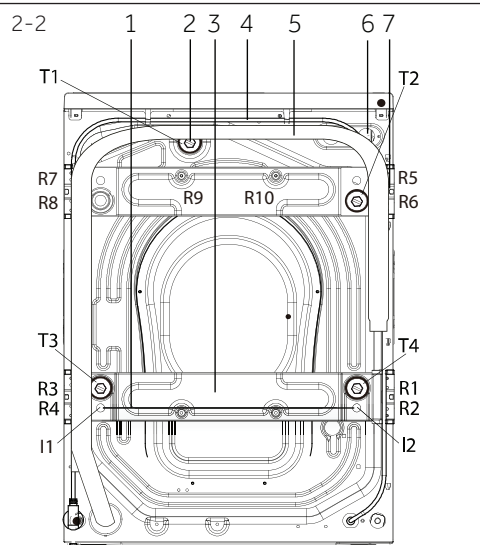

- |   |
|---|
| 1 Metallstange (I1-I2)<br>(HWD100/120-B...)                 |
| 2 Transportsicherung (T1-T4)                                |
| 3 Rückwandverstärkung<br>(HWD100/120-B...)                  |
| 4 Stromkabel  |
| 5 Ablaufschlauch  |
| 6 Zulaufventil  |
| 7 Schrauben hintere Abdeckung<br>(R1-R10) (HWD100/120-B...) |

### 2.2 Zubehör

Zubehör entsprechend der nachfolgenden Liste (Abb. 2-3) überprüfen:

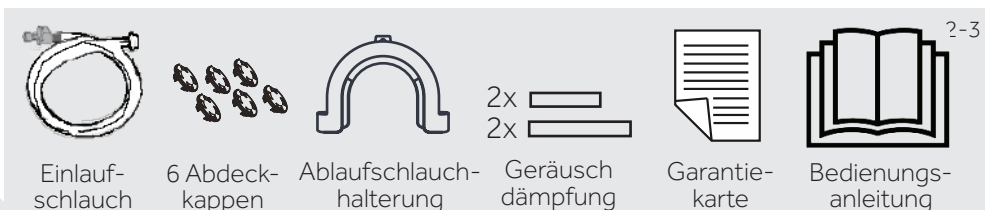

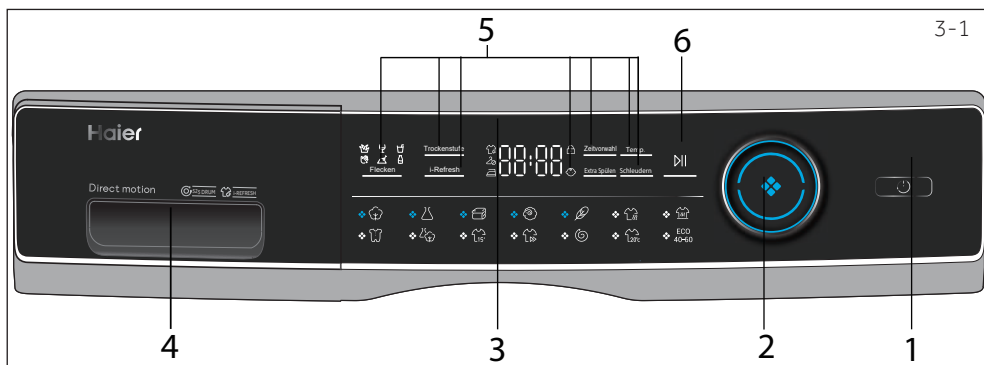

- |                   |             |                       |
|-------------------|-------------|-----------------------|
| 1 Taste „Ein/Aus“ | 3 Display   | 5 Funktionstasten     |
| 2 Programmwähler  | 4 Waschlade | 6 Taste „Start/Pause“ |

### Hinweis : Akustisches Signal

In folgenden Fällen ertönt ein akustisches Signal:

- ▶ bei Tastendruck
- ▶ bei Betätigung des Programmwählers
- ▶ am Ende des Programms

Der Signalton kann bei Bedarf abgewählt werden, siehe TÄGLICHER GEBRAUCH(S.17, 6.13)

### 3.1 Taste „Ein/Aus“

Zum Einschalten Taste (Abb. 3-2) kurz betätigen, das Display leuchtet, die Anzeige der „Start/Pause“ Taste blinkt. Um auszuschalten ist die Taste länger (ca. 2 Sekunden) zu drücken. Läuft kein Programm, bzw. wird kein Programm angewählt, schaltet sich das Gerät nach einiger Zeit automatisch ab.

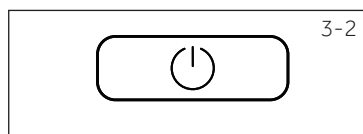

### 3.2 Programmwähler

Durch Drehen des Programmwählers (Abb. 3-3) wird eines der 14 Programme ausgewählt, die Programm LED am Wähler sowie die Grundeinstellungen leuchten im Display auf.

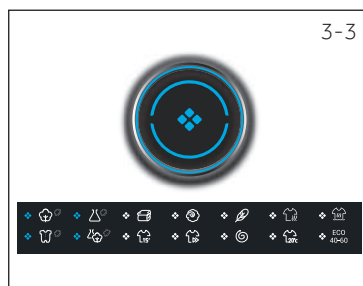

### 3.3 Display

Im Display (Abb. 3-4) werden folgende Informationen angezeigt:

- ▶ Programmlaufzeit
- ▶ Zeitvorwahl
- ▶ Fehlercodes und Service Informationen
- ▶ Funktionstasten und „Start/Pause“ Taste

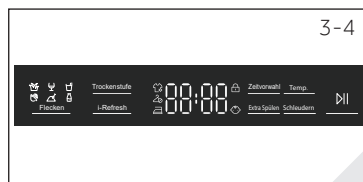

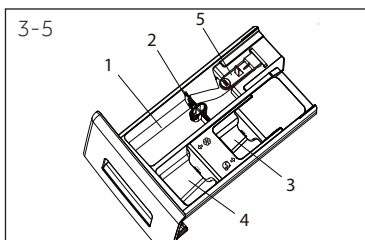

## 3.4 Waschlappenschublade

Beim Öffnen der Waschlappenschublade (Abb. 3-5) sind folgende Komponenten zu sehen:  
 1: Fach für Pulver- oder Flüssigwaschmittel  
 2: Waschmittelwahlklappe - anheben für Pulver-, nach unten drücken für Flüssigwaschmittel.  
 3: Fach für Desinfektionsspüler  
 4: Fach für Weichspüler  
 5: Verriegelung - zum Herausziehen nach unten drücken.  
 Informationen darüber, welche Waschmittel für welche Waschttemperaturen geeignet sind, sind den Empfehlungen der Waschmittelhersteller zu entnehmen.

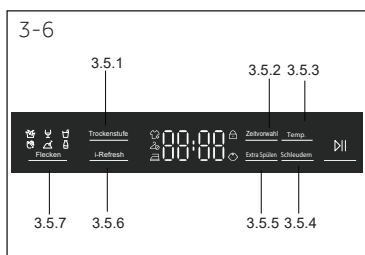

## 3.5 Funktionstasten

Die Funktionstasten (Abb. 3-6) aktivieren vor Programmstart zusätzliche Optionen im gewählten Programm. Die entsprechenden Anzeigen leuchten. Durch Ausschalten, oder eine neue Programmwahl werden alle Optionen deaktiviert. Ist eine Taste mit mehreren Optionen hinterlegt, kann die gewünschte Option durch mehrmaliges Drücken der Taste ausgewählt werden. Durch Berühren der Tasten wird entweder eine Funktion abgewählt - das Licht erlischt, oder angewählt - das Licht leuchtet.



### Hinweis: Werkseinstellungen

Für optimale Waschresultate hat jedes Programm von Haier empfohlene, eigene Voreinstellungen und Grenzwerte. Liegen keine besonderen Anforderungen/Bedingungen vor, werden diese Standardeinstellungen empfohlen.



### 3.5.1-Funktionstaste „Zeitvorwahl“ (Endzeitvorwahl)

Durch Drücken dieser Taste (Abb. 3-7) kann der Start des Programmes verzögert werden. Die Zeit kann in Schritten von 30 Minuten zwischen 0,5-24 Std. eingestellt werden. Z.B. bedeutet 6:30, dass das Programm in 6 Stunden 30 Minuten beendet ist. Zum Aktivieren der Zeitvorwahl die Taste „Start/Pause“ drücken. Nicht verfügbar im Programm „Schleudern“, „Refresh“ und Eco 40-60.



### Hinweis: Flüssigwaschmittel

Bei Verwendung von flüssigem Waschmittel sollte die Zeitvorwahl nicht aktiviert werden.



### 3.5.5 Funktionstaste „Extra Spülen“

Durch Drücken der Taste (Abb. 3-8) wird die Wäsche intensiver mit Frischwasser gespült. Dies ist zu empfehlen für Menschen mit empfindlicher Haut. Durch mehrmaliges Drücken der Taste können ein bis drei zusätzliche Spülgänge gewählt werden. Diese werden im Display mit P-- 1/P-- 2/P-- 3 angezeigt.

### 3.5.3-Funktionstaste „Temp.“

Durch Drücken dieser Taste (Abb. 3-9) kann die Waschtemperatur für das angewählte Programm eingestellt werden. Wenn kein Wert „--“ leuchtet, wird das Wasser nicht erhitzt.

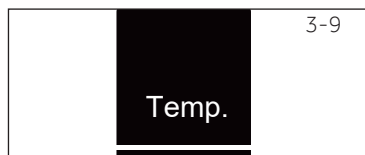

### 3.5.4 Funktionstaste „Schleudern“

Durch Drücken dieser Taste (Abb. 3-10) wird die Schleuderdrehzahl des Programms verändert. Wenn kein Wert leuchtet (D), wird die Wäsche nicht geschleudert.



### 3.6 Funktionstaste „Trockenstufe“

Durch Drücken dieser Taste (Abb. 3-11) kann die Trockenstufe gewählt werden - das jeweilige Symbol leuchtet.

Abb.1: Damit aktivieren Sie die Funktion „Schranktrocken“.  
Abb.2: Durch die Wahl dieser Funktion kann die Kleidung sofort getragen werden.

Abb.3: Damit aktivieren Sie die Funktion „Bügeltrocken“.



Abb.1/2/3: Leuchten alle 3 Funktionen zur gleichen Zeit, wird auf dem Display die festgesetzte Trockenzeit angezeigt.

### 3.7 Funktionstaste „i-Refresh“

Durch Drücken der Taste (Abb. 3-12), kann die Dampf-Funktion ausgewählt werden. Das i-Refresh Icon und das Anzeigelicht in der Mitte des Knopfes ist an. Die Benutzer können je nach Bedarf verschiedene „i-refresh“-Funktionszeiten wählen. Es wird zur Geruchsentfernung, Staubentfernung, Milbenentfernung und Entfeuchtung eingesetzt.



## **i** Hinweis: Tipps für i-Refresh







1. Knöpfe und Reißverschlüsse sollten vor der Behandlung geschlossen werden; bei Kleidung mit Klett-Futter, Verzierungen (PU-Deko, Strass-Steinen, Knöpfen, Schnallen, Metallornamenten, Beschichtungen, Anhängern, etc.), geklebten Kunststoffen, geformten Metallobjekten, usw. sollte man besonders vorsichtig sein.
2. Bei Nutzung von i-Refresh muss die Kleidung trocken sein. Sollte die Kleidung nass oder eingeweicht sein, trocknen Sie sie bitte zuerst. Sollte nasse Kleidung direkt mit i-Refresh behandelt werden, besteht die Gefahr von Schrumpfung und Verformung.
3. Stickereien, Ornamente und besonders empfindliche Kleidung decken sie bitte mit einem weichen Tuch ab, um vor Kratzern und Beschädigungen zu schützen.
4. Für Kleidung mit Verstärkungen (z.B. Rock-Reifen von Hochzeitskleidern), ist i-Refresh nicht geeignet.
5. i-Refresh kann unangenehme Gerüche entfernen - verwenden Sie bitte kein Parfüm, Auffrischsprays o. ähnl. zusätzlich.
6. Geben Sie nicht zu viel Kleidung in die Maschine - für beste Ergebnisse wird eine Einzelbehandlung empfohlen.
7. Bitte entfernen Sie von nach jeder Behandlung die Staubablagerungen am Türglas.
7. Nicht geeignet für große, beschichtete Daunenjacken; geeignet für kleine, kurze Daunenjacken.

3-13

**Flecken**

### 3.7 Funktionstaste „Flecken“

Drücken Sie diese Taste (Abb. 3-13), um Sonderfunktionen für Flecken zu wählen. Die Symbole sind in der folgenden Tabelle erläutert:

 Gras	 Wein	 Saft
 Blut	 Erde	 Milch

3-14



### 3.8 Taste „Start/Pause“

Drücken der „Start/Pause“-Taste (Abb. 3-14) startet bzw. unterbricht das aktuell eingestellte Programm. Während der Programmwahl und während des Programmablaufs leuchtet die LED über der Taste konstant bzw. blinkt bei Unterbrechung.

3-15

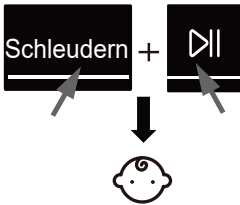

### 3.9 Kindersicherung

Wählen Sie ein Programm aus und berühren Sie dann gleichzeitig die Tasten „Schleudern.“ und „Start/Pause“ (Abb. 3-15) für ca. 3 Sekunden um alle Bedienelemente zu sperren, das Display zeigt . Erneutes gleichzeitiges Drücken hebt die Sperrung wieder auf. Die Anzeige leuchtet, wenn die Funktion in Betrieb ist. Die Funktion ist bei laufender Maschine optional.

3-16



Wird bei aktivierter Kindersicherung eine Taste gedrückt leuchtet **c l o t** im Display auf (Abb. 3-16); die Änderung wird nicht ausgeführt.

• Ja, ◦ Optional, / Nein

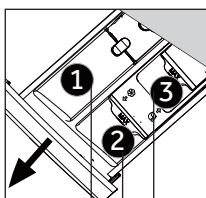

Waschmittelkammer für:

- 1 Waschmittel
- 2 Weichspüler od. Pflegemittel
- 3 Desinfektionsspüler<sup>3)</sup>

Programme	Max. Beladung <sup>1)</sup> in kg		Temperatur in °C <sup>2)</sup>	wählbarer Bereich	Voreinstellung	1	2	3	Empfohlene Wäsche	vorangeestellte Schleuderdrehzahl in U/min	Funktion				
	Waschen	Trocknen									Trockenstufe	i-Refresh	Extra Spülen	Zeitvorwahl	Flecken
	8/10/12	5/6/8	* bis 90	40	• ◦ ◦	•	◦	◦	Baumwolle	1400	•	•	•	•	•
	4/5/6	2,5/3/4	* bis 60	40	• ◦ ◦	•	◦	◦	Baumwolle/Synthetik	1200	•	•	•	•	•
	2/2,5/3	/	* bis 40	30	• / /	•	/	/	Daunen	800	/	•	•	•	/
	2/2,5/3	/	* bis 40	*	• / /	•	/	/	maschinenwaschbare Wäsche aus Wolle oder mit Wollanteil	800	/	•	•	•	/
	2/2,5/3	/	* bis 30	30	• / /	•	/	/	Empfindliches wie Seide	600	/	•	•	•	/
	/	5/6/8	/	/	/ / /	/	/	/	Baumwolle/Synthetik	/	•	/	/	/	/
	8/10/12	5/6/8	/	/	• ◦ ◦	•	◦	◦	Baumwolle/Synthetik	1400	/	/	/	/	/
	4/5/6	2,5/3/4	* bis 90	40	• ◦ ◦	•	◦	◦	Baumwolle/Synthetik	1000	•	/	•	•	/
	8/10/12	4/5/6	* bis 60	30	• ◦ ◦	•	◦	◦	leicht verschmutzte Mischwäsche aus Baumwolle und Synthetik	1000	•	/	•	•	•
	1	1	* bis 40	*	• ◦ /	•	◦	/	Baumwolle/Synthetik	1000	•	/	•	•	/
	8/10/12	4/5/6	* bis 40	40	• ◦ ◦	•	◦	◦	Baumwolle/Synthetik	1000	•	/	•	•	/
	8/10/12	5/6/8	/	/	/ / /	/	/	/	alle Wäschearten	1000	•	/	/	/	/
	8/10/12	3/4/6	* bis 20	20	• ◦ ◦	•	◦	◦	Baumwolle	1000	•	/	•	•	/
ECO 40-60	8/10/12	/	/	/	• ◦ ◦	•	◦	◦	/	1400	/	/	/	/	/

\* Das Wasser wird nicht erhitzt

<sup>1)</sup> 90°C Waschttemperaturen nur für besondere hygienische Anforderungen wählen.

<sup>2)</sup> Waschmittelmenge reduzieren, da die Programmlaufzeit sehr kurz ist.

<sup>3)</sup> Keine chemische Reaktion mit Reinigungsmittel verwenden

<sup>4)</sup> Bezogen auf die trockene Wäsche.

Das Design und die Spezifikationen können ohne Vorankündigung geändert werden, um die Qualität zu gewährleisten.

Die Verbrauchsangaben sind Richtwerte und können in Abhängigkeit der örtlichen Gegebenheiten abweichen.

Einflussfaktoren		Programme			
		Eco 40-60*			-
Temperatur in °C		40°C	60°C	60°C	-
Max. Beladung in kg HWD80-B14979 HWD100-B14979 HWD120-B14979	Waschen	-	-	8/10/12	-
	Trocknen	-	-	5/6/8	-
	Waschen, Schleudern, Trocknen	-	-	5,43/6,8/7,9	-
Energieverbrauch in kWh	Nur Waschen und Schleudern	-	-	0,91/0,9/1,15	-
	Waschen, Schleudern, Trocknen	-	-	100/114/122	-
Wasserverbrauch in L	Nur Waschen und Schleudern	-	-	57/62/65	-
	Waschen, Schleudern, Trocknen	-	-	11:15/11:55/ 11:25	-
Programmdauer in h:min	Waschen, Schleudern, Trocknen	-	-	46/52/43	-
Schleuderwirkung in %		-	-		-

\* Prüfprogramm für die Energieetikettierung nach 96/60 EU:

Geben Sie das europäische Standardprüfverfahren ein: Waschen: Wählen Sie Eco 40-60, oft berühren Geschwindigkeit für fünf Sekunden. Nachdem die Temperaturfunktion ausgewählt ist, wählen Sie die Temperatur und die maximale Geschwindigkeit, Tastendruck Start. Trocknen: Wählen Sie Eco 40-60, oft berühren Geschwindigkeit für fünf Sekunden. Nachdem die Temperaturfunktion ausgewählt ist, wählen Sie Dry-Programm, oft Dry Level für fünf Sekunden berühren, dann display „d-5“, Taste Start.

Die Standard Eco 40-60 Baumwoll-Programme sind, bezogen auf den Energie- und Wasserverbrauch, die effizientesten Programme zur Reinigung normal verschmutzter Wäsche aus Baumwolle. Die tatsächliche Waschtemperatur kann dabei von der am Gerät eingestellten Temperatur abweichen



## Hinweis: Beladungserkennung

Das Gerät ist mit einer Beladungserkennung ausgestattet. Bei entsprechend geringer Beladung werden bei einigen Programmen Wasser, Energie und Waschzeit automatisch reduziert. Die Anzeige zeigt „AUE0“



### 6.1 Stromanschluss

Gerät an eine ordnungsgemäß installierte Steckdose anschließen (220V - 240V ~ / 50Hz; Abb. 6-1); siehe Kapitel INSTALLATION.

### 6.2 Wasseranschluss

- ▶ Vor Anschluss des Gerätes Zulaufwasser auf Sauberkeit und Klarheit überprüfen.
- ▶ Wasserhahn aufdrehen (Abb. 6-2).

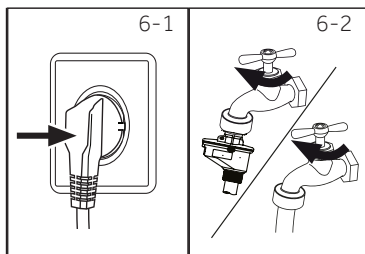

### **i** Hinweis: Dichtheit

Prüfen Sie nach dem Aufdrehen des Wasserhahns, ob der Wasserzulaufschlauch dicht angeschlossen ist und kein Wasser austritt, bevor Sie die Maschine einschalten.

### 6.3 Vorbereitung der Wäsche

- ▶ Wäsche nach Stoffart (Baumwolle, Synthetik, Seide, Wolle) und Grad der Verschmutzung sortieren (Abb. 6-3). Dabei auf die Pflegekennzeichnung der Waschetiketten achten.
- ▶ Weiße und farbige Wäsche getrennt waschen. Durch Handwäsche, prüfen ob farbige Wäschestücke, ausbleichen oder abfärben.
- ▶ Taschen leeren (Münzen, Schlüssel, Papiertaschentücher etc.) und schmückende Accessoires entfernen (Broschen etc.).
- ▶ Wäschestücke ohne festen Saum, feine Unterwäsche (Dessous) und empfindliche Textilien wie Gardinen sollten, wenn überhaupt, in Wäschenetzen geschützt gewaschen werden.
- ▶ Reiß- und Klettverschlüsse sowie Haken schließen. Überprüfen, dass alle Knöpfe fest sitzen.
- ▶ Empfindliche Stücke wie Wäsche ohne festen Saum, feine Unterwäsche (Dessous) und kleine Wäschestücke wie Socken, Gürtel, Büstenhalter etc. in Wäschenetzen waschen.
- ▶ Große Wäschestücke wie Betttücher etc. entfalten.
- ▶ Bedrucktes, Dekoriertes sowie farbintensive Textilien und Jeans auf links drehen; ggf. separat waschen.

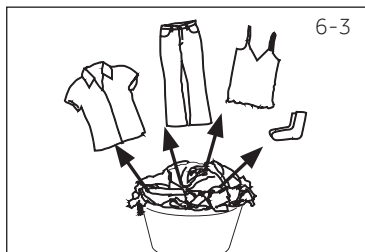

### **i** Hinweis: Trocknerbenutzung

- ▶ Sortieren Sie die Kleidung nach dem gewünschten Trockenheitsgrad und gleichwertig nach dem Stoff (Baumwolle, Synthetik, etc.) Befolgen Sie die Anweisungen auf dem Wascheetikett und trocknen Sie nur trocknergeeignete Kleidungsstücke.
- ▶ Schleudern Sie die Wäsche vor dem Trocknen mit maximaler Schleuderdrehzahl.
- ▶ Nicht mit mehr als 6 kg beladen.
- ▶ Große Wäschestücke können sich verknoten und trocknen dabei nicht gleichmäßig. Deshalb sollten diese gelöst und nachgetrocknet werden.
- ▶ Feinwäsche, wie z.B. Seide, Feinstrümpfe, Dessous, kann leicht einlaufen und/ oder die Form verlieren. Deshalb sollte sie nicht in den Trockner. Empfindliche Wäschestücke immer im Wäschenetz trocknen und zu hohe Temperaturen vermeiden.

## Pflegesymbole

Waschen					
	Waschbar bis 95°C Normalwäsche		Waschbar bis 60°C Normalwäsche		Waschbar bis 60°C Schonwäsche
	Waschbar bis 40°C Normalwäsche		Waschbar bis 40°C Schonwäsche		Waschbar bis 40°C Feinwäsche
	Waschbar bis 30°C Normalwäsche		Waschbar bis 30°C Schonwäsche		Waschbar bis 30°C Feinwäsche
	Handwäsche bis 40°C		Nur Trockenreinigung		
Bleichen					
	Jegliches Bleichen erlaubt		Sauerstoffbleiche		Nicht bleichen
Trocknen					
	Trocknen im Trockner Normale Temperatur		Trocknen im Trockner Niedrige Temperatur		Nicht in den Trockner
	Hängend trocknen		Flach trocknen		
Bügeln					
	Bügeln mit hoher Temperatur bis 200°C		Bügeln mit mittlerer Temperatur bis 150°C		Bügeln mit niedriger Temperatur bis 110°C; ohne Dampf (Bügeln mit Dampf kann Schäden verursachen)
	Nicht bügeln				
Professionelle Reinigung					
	Reinigen mit Perchlorid		Benzin Trockenreinigung		Nicht chemisch reinigen
	Professionelle Nassreinigung		Professionelle Nassreinigung nicht erlaubt		

## 6.4 Beladen der Waschmaschine

- ▶ Wäschestücke einzeln einlegen.
- ▶ Waschmaschine nicht überladen. Auf unterschiedliche maximale Beladung je nach Programm achten! Faustregel für maximale Beladung: Es sollte eine Handbreit Abstand zwischen Beladung und Trommeloberkante frei bleiben.
- ▶ Tür sorgfältig schließen und darauf achten, dass keine Wäschestücke eingeklemmt sind.











### Hinweis: Beladungserkennung

Nichttextile, sowie kleine, lose oder scharfkantige Gegenstände können zu Störungen und Schäden an Kleidung und Gerät führen.

## 6.5 Waschmittel wählen

- ▶ Waschqualität und Leistung der Maschine sind abhängig vom verwendeten Waschmittel.
- ▶ Nur Waschmittel verwenden, das für Maschinenwäsche geeignet ist.
- ▶ Spezialwaschmittel, z.B. für Synthetik und Wolle verwenden.
- ▶ Die Empfehlungen der Waschmittelhersteller sind zu beachten.
- ▶ Auf keinen Fall Lösungsmittel, z.B. Trockenreiniger, Trichlorethylen und ähnliche Produkte verwenden.

### Wahl des geeigneten Waschmittels

Programme	Art des Waschmittels				
	Universal	Color	Fein	Spezial	Weichspüler
	F/P	F/P	-	-	○
	-	-	F/P	-	○
	-	-	F	F/P	-
	-	-	F/P	F/P	-
	-	-	-	F/P	-
	-	-	-	-	-
	F/P	F/P	-	-	○
	F/P	F/P	-	-	○
	F/P	F/P	-	-	○
	F	F	-	-	○
	F/P	F/P	-	-	○
	-	-	-	-	-
	F/P	F/P	-	-	○
ECO 40-60	F/P	F/P	-	-	-

F = Flüssig-/Gelwaschmittel P = Pulver Waschmittel ○ = optional – = nein

Bei Verwendung von flüssigem Waschmittel sollte die Zeitvorwahl nicht aktiviert werden

Wir empfehlen bei Verwendung von:

- ▶ Vollwaschmittel: 20°C bis 90°C\* (optimale Wirksamkeit: 40-60°C)
- ▶ Colorwaschmittel: 20°C bis 60°C (optimale Wirksamkeit: 30-60°C)
- ▶ Woll/Feinwaschmittel: 20°C bis 30°C (optimale Wirksamkeit)

\* 90°C Waschttemperaturen nur für besondere hygienische Anforderungen wählen.

6-4

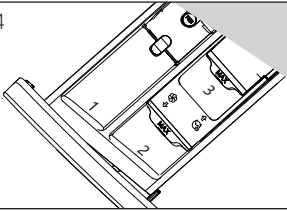

## 6.6 Waschmittel einfüllen

1. Waschlösungsschublade herausziehen.
2. Waschmittel und Weichspüler in die entsprechenden Kammern einfüllen (Abb. 6-4).
3. Waschlösungsschublade sorgfältig schließen.



## Hinweis: Waschmittel

- ▶ Entfernen Sie vor jedem Gebrauch Waschmittelrückstände in der Maschine.
- ▶ Nicht mehr Waschmittel verwenden als nötig.
- ▶ Richten Sie sich nach den Dosieranweisungen des Waschmittelherstellers.
- ▶ Füllen Sie das Waschmittel immer erst direkt vor Beginn des Waschgangs ein.
- ▶ Konzentriertes Flüssigwaschmittel sollte verdünnt werden.
- ▶ Keine Flüssigwaschmittel verwenden, wenn die Zeitvorwahl aktiviert wurde.
- ▶ Wählen Sie die Programmeinstellungen sorgfältig gemäß den Pflegesymbolen auf allen Wäscheetiketten und der Programmtabelle.

6-5

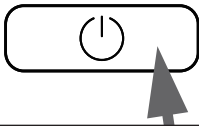

## 6.7 Gerät einschalten

„Ein/Aus“-Taste zum Einschalten des Gerätes drücken (Abb. 6-5). Die LED über der „Start/Pause“ Taste blinkt.

6-6



## 6.8 Programm einstellen

Durch Drehen am Programmwähler wird das gewünschte Programm aktiviert (Abb. 6-6) und die LED leuchtet. Es sollte unbedingt der Wäscheart und dem Verschmutzungsgrad entsprechen. Die Anzeigen für das gewählte Programm und seine Laufzeit leuchten.



## Hinweis: Geruchs-beseitigung

Vor der ersten Benutzung empfehlen wir, das Programm „Baumwolle 90°C“ + Schleuderdrehzahl 600 ohne Wäsche, aber mit einer geringen Menge Waschmittel in Kammer 2 oder mit Spezialreiniger durchlaufen zu lassen, um mögliche unangenehme Gerüche zu beseitigen.

6-7

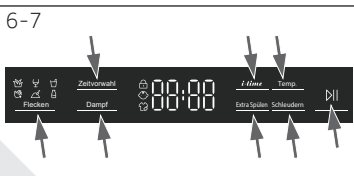

## 6.9 Zusätzliche Einstellungen

Gewünschten Optionen durch Drücken der Funktionstasten aktivieren (Abb. 6-7), siehe Kapitel BEDIENBLENDE.

### 6.10 Programm starten

Taste „Start/Pause“ drücken (Abb. 6-8). Die LED über der „Start/Pause“ Taste hört auf zu blinken und leuchtet nun dauerhaft. Das Gerät startet das eingestellte Waschprogramm. Änderungen sind nur noch mit Programmabbruch möglich

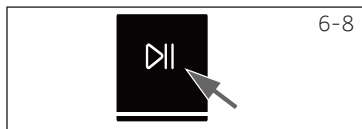

### 6.11 Programm unterbrechen - abbrechen

Um ein laufendes Programm zu unterbrechen: „Start/Pause“ drücken. Die LED über der Taste blinkt. Nochmaliges Betätigen setzt das Programm fort. Um den Programmablauf abzubrechen und alle Einstellungen zu löschen:

1. „Start/Pause“ drücken, um das laufende Programm zu unterbrechen.
2. „Ein/Aus“ Taste für ca. 2 Sekunden drücken, um das Gerät auszuschalten.
3. Zum Abpumpen des Wassers Programm SCHLEUDERN mit Einstellung „nicht schleudern“ (alle LEDs der Funktion SCHLEUDERN sind an) ablaufen lassen.
4. Nachdem das Programm zum Neustart des Gerätes geschlossen ist, kann ein neues Programm gewählt und gestartet werden.

### 6.12 Nach dem Waschen

#### Hinweis: Türverriegelung

- ▶ Die Tür ist aus Sicherheitsgründen teilweise während des gesamten Programmablaufs verriegelt. Sie wird erst am Ende des Programmes zum Öffnen freigegeben oder nachdem das Programm ordnungsgemäß abgebrochen wurde (siehe oben).
- ▶ Wenn der Wasserstand oder die Wassertemperatur zu hoch ist oder das Gerät schleudert, lässt sich die Tür nicht öffnen; **LoF** wird im Display angezeigt.

1. Am Programmende erscheint **End** im Display.
2. Das Gerät schaltet sich automatisch aus.
3. Wäsche baldmöglichst entnehmen, um Knitterbildung der Wäsche zu vermeiden.
4. Wasserzulauf schließen.
5. Netzstecker ziehen.
6. Nach Betriebsende Tür und Waschmittelschublade stets öffnen. So kann Feuchtigkeit entweichen und unangenehmer Geruch nicht entstehen.

#### Hinweis: Abkühlzyklus beim Trocknungsvorgang

Beachten Sie, dass der letzte Teil des Trocknungsvorgangs ohne Wärme erfolgt (Abkühlzyklus), um sicherzustellen, dass die Kleidungsstücke gleichmäßig temperiert sind und nicht beschädigt werden.

### 6.13 Signalton

Der Signalton kann bei Bedarf abgewählt werden:

2. Gerät einschalten
3. Das Programm MIX wählen.
4. Taste „Zeitvorwahl“ und „Temp.“ gleichzeitig für 3 Sekunden drücken. Im Display wird „bEEP OFF“ angezeigt; der Summer ist ausgeschaltet.

Zum Aktivieren des Summers erneut die beiden Tasten gleichzeitig drücken - im Display wird „bEEP On“ angezeigt.



## Tipps zum umweltfreundlichen Waschen

### Waschen

- ▶ Sammeln Sie Wäsche und waschen Sie stets mit maximaler Beladung.
- ▶ Gerät nicht überladen (eine Handbreit Abstand zwischen Wäsche und oberer Trommelwand).
- ▶ Wählen Sie für gering verschmutzte Wäsche das Express 15 min-Programm.
- ▶ Waschchemie exakt dosieren.
- ▶ Waschtemperatur so niedrig wie möglich wählen - moderne Waschchemie wirkt auch in Bereichen deutlich unter 60°C sehr gut.
- ▶ Standardeinstellungen nur bei extremen Verschmutzungen ändern.
- ▶ Höchste Schleuderdrehzahl bei Einsatz eines Wäschetrockners.

### Trocknen

- ▶ Die maximale Beladungsmenge wählen (5/6/8kg)
- ▶ Die Wäsche vor dem Trocknen auflockern.
- ▶ Weichspüler ist nicht nötig, da die Wäsche im Trockner ohnehin weich und flauschig wird.

### 8.1 Waschmittelschublade reinigen

Waschmittlrückstände sollten sofort entfernt werden und die Waschmittelschublade sollte regelmäßig gereinigt werden (Abb. 8-1):

1. Schublade am Griff bis zum Anschlag herausziehen.
2. Entriegelung drücken und Schublade entnehmen.
3. Schublade mit klarem Wasser reinigen und wieder einsetzen.

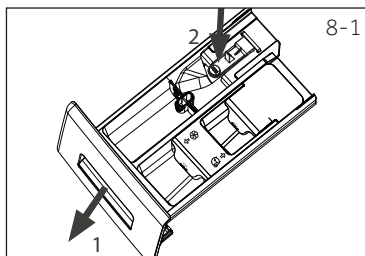

### 8.2 Maschine reinigen

- ▶ Vor Reinigung und Wartung der Maschine immer den Netzstecker ziehen.
- ▶ Mit einem weichen feuchten Tuch und Seifenlauge das Maschinengehäuse (Abb. 8-2) und die Gummidichtungen abwischen.
- ▶ Keine organischen Reiniger oder aggressive Lösemittel verwenden.



### 8.3 Wasserzulauf und Siebe reinigen

Der Wasserzulaufschlauch sollte regelmäßig geprüft und die dazugehörigen Siebe gereinigt werden, um Verstopfungen zu vermeiden.

- ▶ Netzstecker ziehen und Wasserhahn schließen.
- ▶ Wasserzulaufschlauch auf Geräterückseite (Abb. 8-3) sowie am hahnseitigen Ende abschrauben.
- ▶ Siebe entnehmen und gründlich mit Wasser und einer Bürste reinigen (Abb. 8-4).
- ▶ Siebe einsetzen und Zulaufschlauch montieren.

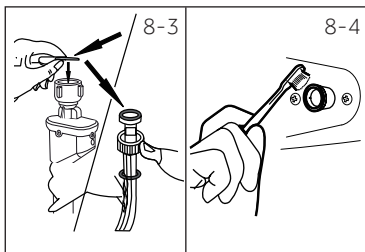

### 8.4 Trommel reinigen

- ▶ Versehentlich mitgewaschene Metallteile wie Nadeln, Münzen usw. aus der Trommel (Abb. 8-5) entfernen, da sie Rostbildung verursachen können.
- ▶ Zur Beseitigung von Rostflecken ein nicht-chloridhaltiges Reinigungsmittel verwenden. Warnhinweise des Reinigungsmittel-Herstellers beachten!
- ▶ Keine harten Gegenstände oder Stahlwolle für die Reinigung verwenden.

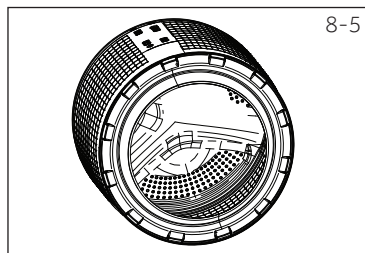

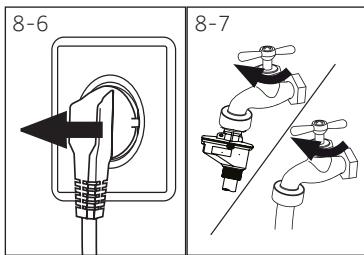

## 8.5 Bei längerer Nichtbenutzung

Wenn die Waschmaschine für längere Zeit nicht benutzt wird:

1. Netzstecker ziehen (Abb. 8-6).
2. Wasserzulauf schließen (Abb. 8-7).
3. Tür geöffnet lassen. So kann Feuchtigkeit entweichen und kein unangenehmer Geruch entstehen.

Vor Wiederinbetriebnahme sind das Stromkabel und alle Anschlüsse auf Funktionsfähigkeit und Dichtheit zu prüfen

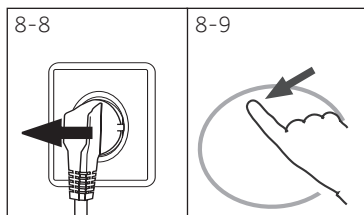

## 8.6 Fremdkörperfalle

Fremdkörperfalle ca. einmal im Monat prüfen; insbesondere wenn das Gerät

- ▶ nicht abpumpt.
- ▶ nicht schleudert.
- ▶ ungewöhnliche Geräusche macht.



## WARNUNG!

Verbrühungsgefahr! Das Wasser in der Fremdkörperfalle kann direkt nach dem Waschen sehr heiß sein! Warten Sie mit dem Öffnen, bis das Wasser abgekühlt ist.

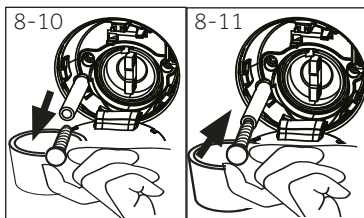

1. Gerät ausschalten und Netzstecker ziehen (Abb. 8-8).
2. Serviceklappe mit Hilfe einer Münze oder eines Schraubenziehers öffnen (Abb. 8-9).
3. Flachen Behälter unter die Filterabdeckung stellen, um das Laugenwasser aufzufangen (Abb. 8-10). Es können größere Mengen Laugenwasser austreten!
4. Notentleerungs-Schlauch herausziehen und das Ende über den Behälter halten (Abb. 8-10).
5. Verschluss-Stopfen aus dem Schlauch entfernen (Abb. 8-10).
6. Sobald kein Wasser mehr ausläuft, Notentleerungs-Schlauch wieder verschließen (Abb. 8-11) und ins Gerät schieben.
7. Fremdkörperfalle entgegen dem Uhrzeigersinn herausschrauben (Abb. 8-12).
8. Eventuell vorhandene Fremdkörper und Verunreinigungen entfernen (Abb. 8-13).

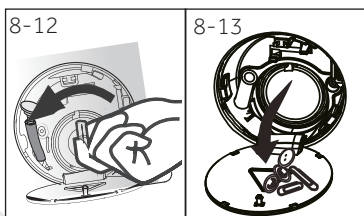

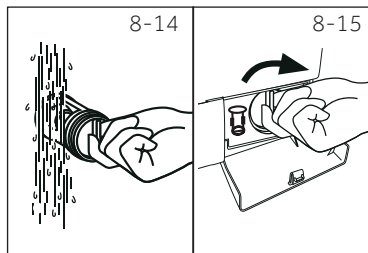

9. Fremdkörperfalle unter fließendem Wasser säubern (Abb.8-14).
10. Fremdkörperfalle im Uhrzeigersinn wieder sorgfältig festschrauben (Abb.8-15).
11. Serviceklappe schließen.

**VORSICHT!**

- ▶ Achten Sie darauf, dass die Dichtung der Fremdkörperfalle sauber und unbeschädigt ist. Ansonsten kann Wasser austreten.
- ▶ Die Fremdkörperfalle muss eingesetzt sein.

Die im Folgenden aufgezählten Probleme können meist selbst behoben werden. Wenden Sie sich erst dann an den Kundendienst (siehe Garantiekarte), wenn Sie alles geprüft haben und den Fehler nicht beseitigen können.



## WARNUNG!

- ▶ Schalten Sie vor jeder Wartung das Gerät aus und ziehen Sie den Netzstecker.
- ▶ Elektrogeräte dürfen nur durch Elektrofachkräfte repariert werden, da durch unsachgemäße Reparaturen erhebliche Folgeschäden entstehen können.
- ▶ Wenn das Netzkabel beschädigt ist, muss es durch den Kundendienst (siehe Garantiekarte) ersetzt werden, um eine Gefahr auszuschließen.

### 9.1 Informelle Codes

Folgende Codes werden nur zu Informationszwecken bezüglich des Waschzyklusses angezeigt und erfordern keine Maßnahmen.

Code	Bedeutung
<b>1:25</b>	Die verbleibende Restlaufzeit ist 1 Stunde und 25 Minuten.
<b>06:30</b>	Das Waschprogramm wird inklusive der gewählten Startzeitverzögerung in 6 Stunden und 30 Minuten beendet sein.
<b>AutO</b>	Die automatische Beladungserkennung funktioniert.
<b>End</b>	Das Waschprogramm ist beendet. Die Maschine schaltet automatisch ab.
<b>cLo t</b>	Die Kindersicherung ist aktiviert.
<b>Loc t</b>	Die Tür ist verriegelt, weil der Wasserstand oder die Wassertemperatur zu hoch ist oder sich das Gerät im Schleudergang befindet.
<b>bEEP OFF</b>	Der Signalton ist ausgeschaltet.
<b>bEEP On</b>	Der Signalton ist eingeschaltet.

### 9.2 Fehlerbehebung mit Display Codes

Problem	Mögliche Ursachen	Lösungen
<b>CLrFLtr</b>	<ul style="list-style-type: none"> <li>• Wasser wird nicht innerhalb von 6 Minuten abgepumpt.</li> </ul>	<ul style="list-style-type: none"> <li>• Fremdkörperfalle reinigen.</li> <li>• Ablaufschlauch-Installation prüfen</li> </ul>
<b>E2</b>	<ul style="list-style-type: none"> <li>• Tür verriegelt nicht.</li> </ul>	<ul style="list-style-type: none"> <li>• Tür sorgfältig schließen.</li> </ul>
<b>E4</b>	<ul style="list-style-type: none"> <li>• Wasserstand in der Maschine nach 12 Minuten nicht erreicht.</li> <li>• „Saugbereffekt“ - Fehler.</li> </ul>	<ul style="list-style-type: none"> <li>• Wasser - Versorgung prüfen.</li> <li>• Ablaufschlauch - Installation prüfen.</li> </ul>
<b>EB</b>	<ul style="list-style-type: none"> <li>• Wasserstand - Fehler.</li> </ul>	<ul style="list-style-type: none"> <li>• Kundendienst rufen.</li> </ul>
<b>F3</b>	<ul style="list-style-type: none"> <li>• Temperatur Sensor - Fehler.</li> </ul>	<ul style="list-style-type: none"> <li>• Kundendienst rufen</li> </ul>
<b>F4</b>	<ul style="list-style-type: none"> <li>• Heizungs - Fehler</li> </ul>	<ul style="list-style-type: none"> <li>• Kundendienst rufen.</li> </ul>
<b>F7</b>	<ul style="list-style-type: none"> <li>• Motor - Fehler.</li> </ul>	<ul style="list-style-type: none"> <li>• Kundendienst rufen.</li> </ul>
<b>F9</b>	<ul style="list-style-type: none"> <li>• Trockentemperatur-Sensor-Fehler</li> </ul>	<ul style="list-style-type: none"> <li>• Kundendienst rufen.</li> </ul>

Problem	Cause	Solution
FA	• Wasserstands - Fehler	• Kundendienst rufen.
FCD or FC 1 or FCC	• Kommunikationsfehler	• Kundendienst rufen.
Fd	• Trockener-Heizelement-Fehler	• Kundendienst rufen.
FE	• Trockner-Motor Fehler	• Kundendienst rufen.
Unb	• Unwucht- / Beladungsproblem.	• Beladung prüfen. • Wäsche gleichmäßig verteilen
F 12	• Der Wasserstand ist zu hoch	• Kundendienst rufen.
Fb	• Wasser läuft über	• Kundendienst rufen.
ES	• Drainage Fehler.Das Wasser wird innerhalb von 1-Minuten nicht vollständig abgepumpt. (Programm i-Refresh).	• Kundendienst rufen • Filterschirm d. Entwässerungspumpe reinigen • Filterschirm d. Entwässerungspumpe reinigen

### 9.3 Fehlerbehebung ohne Display-Codes

Problem	Mögliche Ursachen	Lösungen
Maschine startet nicht.	<ul style="list-style-type: none"> <li>• Ist das Programm gestartet?</li> <li>• Ist die Tür richtig geschlossen?</li> <li>• Ist die Maschine eingeschaltet?</li> <li>• Hat das Gerät Strom?</li> <li>• Wurde die Kindersicherung aktiviert?</li> </ul>	<ul style="list-style-type: none"> <li>• Programm starten.</li> <li>• Tür sorgfältig schließen.</li> <li>• Maschine einschalten.</li> <li>• Prüfen der Stromversorgung.</li> <li>• Kindersicherung deaktivieren.</li> </ul>
Es läuft kein Wasser in die Maschine	<ul style="list-style-type: none"> <li>• Ist der Wasserhahn aufgedreht?</li> <li>• Ist der Zulaufschlauch geknickt?</li> <li>• Ist das Sieb im Wasserzulauf verstopft?</li> <li>• Wasserdruck unter 0,03 MPa?</li> <li>• Ist die Tür richtig geschlossen?</li> <li>• Ist das Wasser abgestellt?</li> </ul>	<ul style="list-style-type: none"> <li>• Wasserhahn aufdrehen.</li> <li>• Zulaufschlauch prüfen.</li> <li>• Sieb im Zulaufschlauch reinigen.</li> <li>• Wasserdruck prüfen.</li> <li>• Tür sorgfältig schließen.</li> <li>• Wasserleitung prüfen.</li> </ul>
Maschinee pumpt ab, während Wasser einläuft.	<ul style="list-style-type: none"> <li>• Hängt der Ablaufschlauch niedriger als 80 cm?</li> <li>• Hängt der Ablaufschlauch im Wasser?</li> </ul>	<ul style="list-style-type: none"> <li>• Wasser-Ablauf korrekt installieren.</li> <li>• Sicherstellen, dass der Ablaufschlauch nicht im Wasser hängt.</li> </ul>
Maschine pumpt nicht ab.	<ul style="list-style-type: none"> <li>• Ist der Ablaufschlauch blockiert.</li> <li>• Fremdkörperfalle verstopft?</li> <li>• Hängt der Ablaufschlauch höher als 1 m über dem Boden?</li> </ul>	<ul style="list-style-type: none"> <li>• Ablaufschlauch prüfen.</li> <li>• Fremdkörperfalle reinigen.</li> <li>• Wasser-Ablauf korrekt installieren.</li> </ul>
Starke Vibrationen beim Schleudern.	<ul style="list-style-type: none"> <li>• Sind alle Bolzen der Transportsicherung entfernt?</li> <li>• Die Maschine steht nicht fest am Boden.</li> <li>• Beladungsproblem.</li> </ul>	<ul style="list-style-type: none"> <li>• Prüfen, ob alle Sicherungen entfernt wurden.</li> <li>• Maschine waagrecht auf festem Grund aufstellen.</li> <li>• Beladung prüfen; ggf. ändern und nochmals starten.</li> </ul>

Problem	Mögliche Ursachen	Lösungen
Maschine bleibt vor Ende des Programms stehen	<ul style="list-style-type: none"> <li>• Störung im Wasserzulauf oder Stromnetz.</li> </ul>	<ul style="list-style-type: none"> <li>• Stromzufuhr und Wasserzufuhr prüfen.</li> </ul>
Maschine bleibt eine Zeit lang stehen.	<ul style="list-style-type: none"> <li>• Fehlercodes auf dem Display.</li> <li>• Beladungsproblem.</li> <li>• Störung im Programmablauf.</li> </ul>	<ul style="list-style-type: none"> <li>• Siehe DISPLAY CODES</li> <li>• Beladung reduzieren oder aufllockern.</li> <li>• Programm löschen, Neustart.</li> </ul>
Schaumbildung bis in die Waschmittelschublade.	<ul style="list-style-type: none"> <li>• Waschmittel ungeeignet.</li> <li>• Zuviel Waschmittel verwendet.</li> </ul>	<ul style="list-style-type: none"> <li>• Waschmittel prüfen.</li> <li>• Weniger Waschmittel benutzen.</li> </ul>
Automatische Anpassung der Waschzeit.	<ul style="list-style-type: none"> <li>• Dauer des Programms wird der Wäschemenge und der Temperatur des einlaufenden Wassers angepasst.</li> </ul>	<ul style="list-style-type: none"> <li>• Normal - beeinträchtigt nicht die Funktionsfähigkeit.</li> </ul>
Maschine schleudert nicht.	<ul style="list-style-type: none"> <li>• Beladungsproblem.</li> </ul>	<ul style="list-style-type: none"> <li>• Wäsche in der Trommel prüfen (Menge/Verteilung) Schleudrogramm neu starten.</li> </ul>
Unbefriedigendes Waschergebnis.	<ul style="list-style-type: none"> <li>• Verschmutzungsgrad stimmt nicht mit dem gewählten Programm überein.</li> <li>• Waschmittelmenge nicht ausreichend.</li> <li>• Maximale Beladungsmenge wurde überschritten.</li> <li>• Wäsche ist in der Trommel ungleichmäßig verteilt.</li> </ul>	<ul style="list-style-type: none"> <li>• Anderes Programm wählen.</li> <li>• Waschmittel entsprechend Verschmutzungsgrad und Herstellerangaben dosieren.</li> <li>• Beladung reduzieren.</li> <li>• Wäsche auflockern.</li> </ul>
Auf der Wäsche befinden sich Waschmittelreste.	<ul style="list-style-type: none"> <li>• Nicht lösbare Partikel des Waschmittels können als weiße Punkte auf der Wäsche verbleiben.</li> </ul>	<ul style="list-style-type: none"> <li>• Zusätzlichen Spülgang durchführen</li> <li>• Punkte durch Bürsten von der trockenen Wäsche entfernen.</li> <li>• Anderes Waschmittel verwenden.</li> </ul>
Wäsche hat graue Flecken.	<ul style="list-style-type: none"> <li>• Verursacht durch Fette wie Öle, Cremes oder Salben.</li> </ul>	<ul style="list-style-type: none"> <li>• Wäsche mit einem Spezialreiniger vorbehandeln.</li> </ul>



## Hinweis: Schaumbildung

Ist während des Schleuderns zu viel Schaum in der Trommel, wird der Schleudergang unterbrochen und die Maschine pumpt 90 Sekunden lang ab. Dieser Vorgang wird maximal 3 Mal wiederholt. Wäre ein zusätzlicher Vorgang nötig, wird das Schleudern vorzeitig beendet.

Sollten die Fehlermeldungen auch nach der ergriffenen Maßnahme erneut erscheinen, schalten Sie das Gerät aus, ziehen den Netzstecker und benachrichtigen Sie den Kundendienst.

### 9.4 Hinweise im Falle eines Stromausfalls

Das aktuelle Programm und seine Einstellung wird gespeichert. Bei Wiederherstellung der Stromversorgung wird der Betrieb wieder aufgenommen. Bei einem Stromausfall wird die Türöffnung eines laufenden Waschprogramms mechanisch blockiert. Um Wäsche zu entnehmen, darf der Wasserstand nicht im gläsernen Bullauge der Tür zu sehen sein - Verbrennungsgefahr! Der Wasserstand muss, wie unter „Fremdkörperfalle“ beschrieben, gesenkt werden. Erst dann den Hebel (A) unter der Serviceklappe ziehen (Abb. 9-1), bis die Tür durch ein leichtes Klicken entriegelt wird. Anschließend alle Teile wieder befestigen.

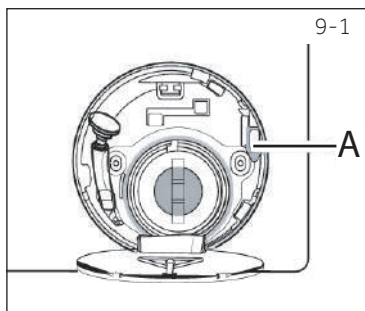

#### **i** Hinweis: Türentriegelung

Wenn sich die Waschmaschine in einem sicheren Zustand befindet (Wasserspiegel unterhalb des Fensters, Temperatur unter 55°C, bei Stillstand der Trommel) kann die Tür entriegelt werden.

## 10.1 Auspacken

- ▶ Gerät aus der Verpackung entnehmen.
- ▶ Alle Verpackungsmaterialien inklusive der Styropor-Unterlage entfernen. Diese müssen unzugänglich für Kinder aufbewahrt werden.
- ▶ Beim Öffnen der Verpackungen können sich evtl. Wassertropfen zeigen, die aus den regulären Tests im Werk resultieren.



### Hinweis: Verpackungsentsorgung

Entsorgen Sie die Verpackung auf umweltfreundliche Weise. Informationen über die aktuelle Entsorgungswege erhalten Sie bei Ihrem Händler oder bei den lokalen Behörden.

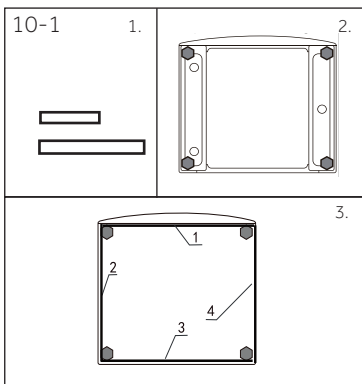

## 10.2 OPTIONAL: Geräuschdämmungspolster

2. In der Folienverpackung befinden sich einige Lärmschutz-Polster. Diese werden zur Geräuschminderung eingesetzt. (Abb. 10.1)
3. Legen Sie die Waschmaschine auf die Seite - das Bullauge zeigt nach oben, die Unterseite zum Benutzer.
4. Nehmen Sie die Polster aus der Verpackung. Entfernen Sie die doppelseitig klebende Schutzfolie und kleben Sie die Polster auf den Boden der Waschmaschine (Abb. 3). Zwei längere Polster in Position 1 und 3, zwei kürzere Polster in Position 2 und 4. Stellen Sie die Maschine danach wieder aufrecht.

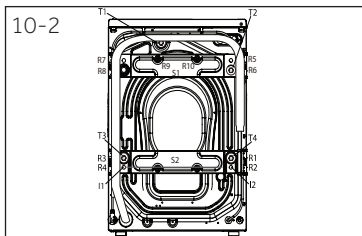

## 10.3 Transportsicherung entfernen

Der Schutz auf der Rückseite dient zur Sicherung beim Transport, da schwingungsdämpfende Bauteilen im Inneren des Gerätes beschädigt werden könnten. Alle Elemente (I, R, S und T, Abb. 10-2) müssen vor dem Gebrauch entfernt werden.

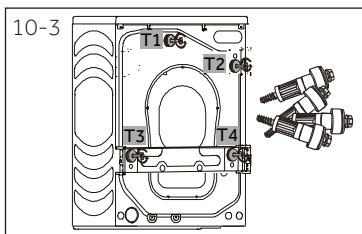

1. Transportsicherung entfernen (Abb.10-3).

2. HWD100/120-B14979: Lösen Sie die 10 Schrauben (R1 - R10) der und entfernen Sie dann die Verstärkungen (S1 und S2) von der Maschine.

\* HWD100/120-B...

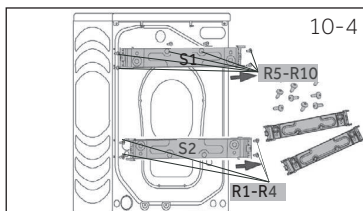

3. Ziehen Sie die 2 Eisenstangen I1 und I2 heraus (Abb. 10-5).

\* HWD100/120-B...

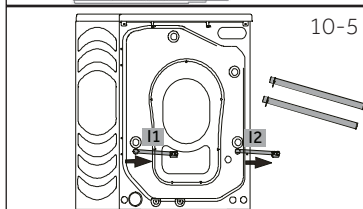

4. Schließen Sie die 6 entstandenen Löcher mit den Abdeckkappen (Fig. 10-6).

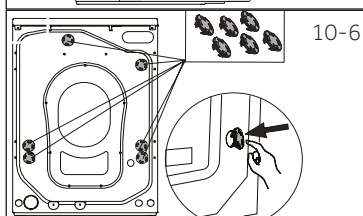

### Hinweis: Sorgfältig aufbewahren

Bewahren Sie die Transportsicherung sorgfältig auf. Zum Transport der Maschine sind die Sicherungen unbedingt wieder einzusetzen.

## 10.4 Transport der Maschine

Vor einem Transport unbedingt die Transportsicherungen wieder einsetzen, die bei der Aufstellung der Maschine entfernt wurden, um Beschädigungen zu vermeiden.

## 10.5 Gerät ausrichten

Gerät auf ebenen harten Boden aufstellen und mit Hilfe der vier Verstellfüße genau in der Waage ausrichten (Abb.10-7). Dadurch werden Schwingungen und damit Lärm während der Nutzung minimiert; der Verschleiß wird verringert.

2. Kontermutter (1) mit einem Maulschlüssel lösen.
3. Höhenanpassung durch Regulieren der Füße (2) vornehmen.
4. Kontermutter (1) gegen das Gehäuse wieder anziehen.

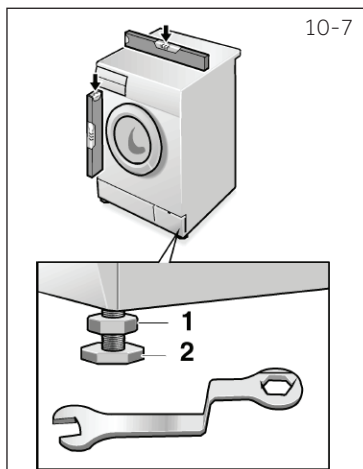

## 10.6 Wasser-Ablauf anschließen

Der Wasserablaufschlauch kann auf verschiedene Weise installiert werden. Sein höchster Punkt muss zwischen 80 und 100 cm über der Geräteunterkante liegen. Der Ablaufschlauch sollte an dem Clip auf der Rückseite des Gerätes fixiert werden.



### WARNUNG!

- ▶ Verwenden Sie nur das mitgelieferte Schlauchset!
- ▶ Verwenden Sie niemals alte Schlauchsets!
- ▶ Schließen Sie den Anschluss nur an Kaltwasser an!
- ▶ Prüfen Sie vor Anschluss, ob das Wasser sauber und klar ist.

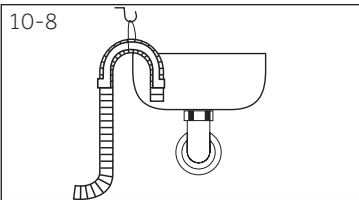

Folgende Anschlüsse sind möglich:

#### 10.6.1 Wasch-Spülbeckenanschluss

- ▶ Ablaufschlauch mit Schlauchkrümmer über den Rand eines Wasch- oder Spülbeckens ausreichender Größe einhängen (Abb.10-8).
- ▶ Ablaufschlauch zusätzlich gegen Abrutschen sichern.

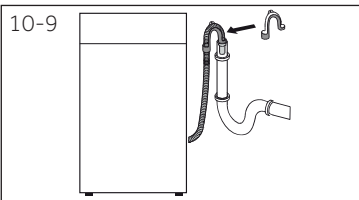

#### 10.6.2 Abwasserrohr

- ▶ Der Innendurchmesser des Rohres muss mindestens 40 mm betragen
- ▶ Schlauch ca. 80 - 100 mm tief in das Rohr stecken und gegen Verrutschen fixieren.
- ▶ Ablaufschlauch in das Abwasserrohr hängen. Schlauchkrümmer befestigen (Abb.10-9).

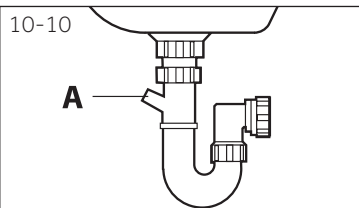

#### 10.6.3 Siphonanschluss

- ▶ Das Verzweigungsstück muss oberhalb des Siphons liegen.
- ▶ Die Siphon Verbindungsstelle ist gewöhnlich mit einem Stopfen (A) verschlossen (Abb.10-8). Dieser muss entfernt werden!
- ▶ Ablaufschlauch siphon-seitig mit einer Schelle befestigen.



### VORSICHT!

- ▶ Der Ablaufschlauch muss dicht und sicher fixiert sein. Wenn der Ablauf zu niedrig ist, bzw. das Schlauchende im Wasser endet, pumpt die Waschmaschine kontinuierlich ab, während gleichzeitig Wasser einläuft (Saughebereffekt).
- ▶ Der Wasserschlauch darf keinesfalls verlängert werden. Wenn ein längerer Ablaufschlauch benötigt wird, wenden Sie sich an unseren Kundendienst.



### 10.7 Frischwasser-Anschluss

Sicherstellen, dass sich in beiden Anschlussenden eine Dichtung befindet.

1. Abgewinkeltes Schlauchende mit dem Gerät verbinden (Abb.10-11). Verschraubung von Hand festziehen.
2. Anderes Ende an einen Kaltwasserhahn mit 3/4" Gewinde schrauben (Abb.10-12).

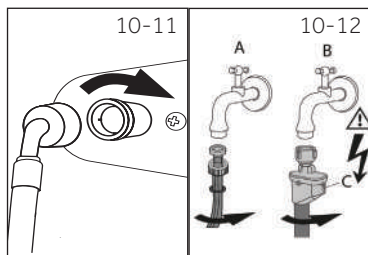

### 10.8 Elektrischer Anschluss

Vor jedem Anschluss prüfen ob

- ▶ die Stromversorgung dem Typenschild entspricht.
- ▶ die Anschlussdose geerdet und keine Mehrfachdose oder Verlängerung ist.
- ▶ Stecker und Dose sich exakt entsprechen.
- ▶ **Nur GB:** der britische Stecker entspricht dem BS1363A-Standard.

Gerätestecker an eine vorschriftmäßig installierte Haushaltssteckdose anschließen (Abb.10-13).

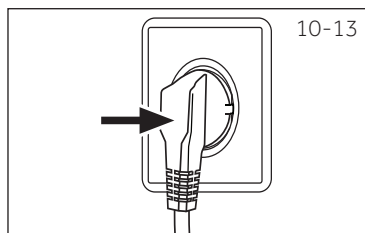

### WARNUNG!

- ▶ Stellen Sie sicher, dass stets alle Verbindungen (Stromversorgung, Wasserabfluss und Wasserzufluss) fest, trocken und dicht sind.
- ▶ Achten Sie darauf, dass diese Verbindungen nie geknickt, gequetscht oder verdreht werden.
- ▶ Um Gefahren zu vermeiden lassen Sie ein beschädigtes Netzkabel durch den Kundendienst ersetzen (siehe Garantiekarte).

## 11.1 Produktdatenblatt (gemäß EU 1061/2010)

Marke	Haier		
	HWD80-B14979	HWD100-B14979	HWD120-B14979
Modellbezeichnung			
Energieeffizienzklasse <sup>1)</sup>	A	A	A
Energieverbrauch beim Waschen, Schleudern und Trocknen unter Einsatz des Baumwoll-Standardprogramms <sup>2)</sup> in kWh pro vollständigem Zyklus <sup>3)</sup>	5,43	6,8	7,9
Energieverbrauch beim Waschen und Schleudern unter Einsatz des BaumwollStandardprogramms <sup>2)</sup> in kWh pro Waschzyklus <sup>3)</sup>	0,91	0,9	1,15
Waschleistungsklasse <sup>1)</sup>	A	A	A
Restfeuchte nach Schleudern beim Baumwoll-Standardprogramm 60°C <sup>2)</sup> in %	46	52	43
Maximale Schleudergeschwindigkeit beim Baumwoll-Standardprogramm 60°C <sup>2)</sup> in U/min	1370	1390	1400
Waschkapazität beim Baumwoll-Standardprogramm 60°C (ohne Trocknen) <sup>2)</sup> in kg.	8	10	12
Trocknungskapazität beim Baumwolle-Trocknungsprogramm <sup>2)</sup> in kg	5	6	8
Wasserverbrauch beim Waschen, Schleudern und Trocknen <sup>2)</sup> in L pro vollständigem Zyklus	100	114	122
Wasserverbrauch beim Waschen und Schleudern <sup>2)</sup> in L pro vollständigem Zyklus	57	62	65
Wasch- und Trocknungszeit. Programmlaufzeit zum vollständigen Zyklusabschluss in Minuten	675	715	685
Geschätzter jährlicher Verbrauch eines Vierpersonenhaushaltes, grundsätzlich mit Trockner (200 Zyklen) in kW	1086	1360	1580
Geschätzter jährlicher Verbrauch eines Vierpersonenhaushaltes, grundsätzlich ohne Trockner (200 Zyklen) in kW	182	180	230
Geräusentwicklung beim Waschen, Schleudern und Trocknen mit dem BaumwollStandardprogramm 2) in dB(A) re 1pW)	55/73/63	55/72/61	53/72/59

- 1) Klasse G bietet die geringste Effizienz, Klasse A die beste Effizienz..
- 2) Geben Sie das europäische Standardprüfverfahren ein: Waschen:Wählen Sie Eco 40-60, oft berühren Geschwindigkeit für fünf Sekunden.Nachdem die TemperaturFunktion ausgewählt ist, wählen Sie die Temperatur und die maximale Geschwindigkeit, Tastendruck Start. Trocknen:Wählen Sie Eco 40-60, oft berühren Geschwindigkeit für fünf Sekunden.Nachdem die TemperaturFunktion ausgewählt ist, wählen Sie Dry-Programm, oft Dry Level für fünf Sekunden berühren, dann display "drY", Taste Start.
- 3) Der tatsächliche Energieverbrauch pro Zyklus hängt von den Einsatzbedingungen des Gerätes ab.

## 11.2 Ergänzende Daten

HWD80-B14979 / HWD100-B14979 / HWD120-B14979	
Abmessungen - HxBxT in mm	850x460x595 / 850x530x595 / 850x600x595
Spannung in V	220-240 V~/50Hz
Strom in A	10
max. Eingangsleistung in W	2000
Wasserzufuhr-Fließdruck in bar	$0,3-10 \leq P \leq 1$
Nettogewicht in kg	75 / 81 / 85

## 11.3 Normen und Richtlinien **CE**

Dieses Produkt erfüllt die Anforderungen aller anwendbaren EG-Richtlinien, die eine CE-Kennzeichnung vorsehen.

Wir empfehlen Ihnen unseren Haier Kundendienst und die Verwendung von Original Ersatzteilen.

Sollte eine Störung an Ihrem Gerät auftreten, überprüfen Sie bitte zuerst die Hinweise im Kapitel FEHLERBEHEBUNG.

Wenn Sie dort keine Lösung finden, kontaktieren Sie bitte

- ▶ Ihren Händler vor Ort oder
- ▶ unseren Kundenservice im Internet unter [www.haier.com](http://www.haier.com).  
Hier finden Sie Service-Telefonnummern sowie die Garantiebedingungen und können eine Reparaturanfrage stellen.

Wenn Sie unseren Kundendienst kontaktieren, halten Sie bitte folgende Gerätedaten bereit; (Diese Informationen finden Sie auf dem Typenschild.):

Model \_\_\_\_\_ Serial No. \_\_\_\_\_

Im Garantiefall ziehen Sie bitte auch die Informationen auf der Garantiekarte zu Rate.

Für allgemeine Geschäftsanfragen nutzen Sie bitte die folgenden Adressen in Europa:

Europäische Haier Adressen			
Land*	Postanschrift	Land*	Postanschrift
<b>Italien</b>	Haier Europe Trading SRL Via De Cristoforis, 12 21100 Verese ITALY	<b>Frankreich</b>	Haier France SAS 53 Boulevard Ornano – Pleyad 3 93200 Saint Denis FRANCE
<b>Spanien Portugal</b>	Haier Iberia SL Pg. Garcia Faria, 49-51 08019 Barcelona SPAIN	<b>Belgien-FR Belgien-NL Niederlande Luxemburg</b>	Haier Benelux SA Anderlecht Route de Lennik 451 BELGIUM
<b>Deutschland Österreich</b>	Haier Deutschland GmbH Konrad-Zuse-Platz 6 81829 München GERMANY	<b>Polen Tschechien Ungarn Griechenland Rumänien Russland</b>	Haier Poland Sp. zo.o. Al. Jerozolimskie 181B 02-222 Warszawa POLAND
<b>Großbritannien</b>	Haier Appliances UK Co.Ltd. One Crown Square Church Street East Woking, Surrey, GU21 6HR UK		

\*

Die Telefonnummern von weiteren Ländern finden Sie im Internet unter [www.haier.com](http://www.haier.com)





**Haier**



**Εγχειρίδιο Χρήσης  
Πλυντήριο-στεγνωτήριο**

**HWD80-B14979  
HWD100-B14979  
HWD120-B14979**

**EL**

**Haier**

## Ευχαριστούμε που προμηθευτήκατε ένα προϊόν Haier.

Διαβάστε προσεκτικά τις παρακάτω οδηγίες πριν χρησιμοποιήσετε τη συσκευή. Οι οδηγίες περιέχουν σημαντικές πληροφορίες για να αξιοποιήσετε στο μέγιστο τη συσκευή σας και να εξασφαλίσετε την ασφαλή και σωστή εγκατάσταση, χρήση και συντήρησή της.

Φυλάξτε το παρόν εγχειρίδιο σε θέση που να σας επιτρέπει να το συμβουλευέστε εύκολα σχετικά με την ασφαλή και σωστή χρήση της συσκευής.

Αν πρόκειται να πωλήσετε, να χαρίσετε ή να αφήσετε πίσω τη συσκευή όταν μετακομίσετε, πρέπει να παραδώσετε μαζί και το παρόν εγχειρίδιο, ώστε ο νέος ιδιοκτήτης να εξοικειωθεί με τη συσκευή και τις προειδοποιήσεις ασφαλείας.



### Υπόμνημα

#### Προειδοποίηση – Σημαντικές πληροφορίες ασφαλείας



Γενικές πληροφορίες και συμβουλές



Πληροφορίες για το περιβάλλον



### Τελική διάθεση

Βοηθήστε στην προστασία του περιβάλλοντος και της ανθρώπινης υγείας. Απορρίψτε τα υλικά συσκευασίας σε ειδικούς κάδους ανακύκλωσης. Βοηθήστε στην ανακύκλωση των αποβλήτων ηλεκτρικών και ηλεκτρονικών συσκευών. Μην απορρίψετε μαζί με τα οικιακά απορρίμματα τις συσκευές που επισημαίνονται με αυτό το σύμβολο. Επιστρέψτε το προϊόν στη μονάδα ανακύκλωσης της περιοχής σας ή επικοινωνήστε με τη δημοτική αρχή.



### ΠΡΟΕΙΔΟΠΟΙΗΣΗ!

#### Κίνδυνος τραυματισμού ή πρόκλησης ασφυξίας!

Αποσυνδέστε τη συσκευή από την παροχή ρεύματος δικτύου. Κόψτε το καλώδιο ρεύματος και απορρίψτε το. Αφαιρέστε το σύστημα ασφάλισης της πόρτας της συσκευής για να αποτρέψετε τυχόν εγκλωβισμό παιδιών και κατοικίδιων στη συσκευή.



### ΠΡΟΕΙΔΟΠΟΙΗΣΗ!

Η συσκευή δεν πρέπει να τροφοδοτείται από εξωτερική συσκευή μεταγωγής, όπως από χρονοδιακόπτη, ούτε να συνδέεται σε κύκλωμα το οποίο ενεργοποιείται και απενεργοποιείται συχνά από φορέα κοινής ωφελείας.



1-Πληροφορίες για την ασφάλεια.....	4
2-Περιγραφή προϊόντος .....	10
3-Πίνακας ελέγχου.....	11
4-Προγράμματα .....	16
5-Κατανάλωση .....	17
6-Καθημερινή χρήση .....	18
7-Πλύσιμο φιλικό προς το περιβάλλον .....	25
8-Φροντίδα και καθαρισμός.....	26
9-Αντιμετώπιση προβλημάτων.....	29
10-Εγκατάσταση .....	33
11-Τεχνικά χαρακτηριστικά.....	37
12-Εξυπηρέτηση πελατών.....	39

**Πριν ενεργοποιήσετε πρώτη φορά τη συσκευή διαβάστε τις παρακάτω υποδείξεις ασφαλείας!:**



## **ΠΡΟΕΙΔΟΠΟΙΗΣΗ!**

### **Πριν από την πρώτη χρήση**

- ▶ Βεβαιωθείτε ότι δεν υπάρχει ζημιά από τη μεταφορά.
- ▶ Βεβαιωθείτε ότι έχουν αφαιρεθεί όλα τα μπουλόνια μεταφοράς.
- ▶ Αφαιρέστε όλα τα υλικά συσκευασίας και κρατήστε τα μακριά από παιδιά.
- ▶ Η συσκευή είναι βαριά, γι' αυτό χρειάζονται πάντα τουλάχιστον δύο άτομα για τη μετακίνησή της.

### **Καθημερινή χρήση**

- ▶ Η συσκευή αυτή μπορεί να χρησιμοποιηθεί από παιδιά από 8 ετών και άνω και από άτομα με μειωμένες σωματικές, αντιληπτικές ή διανοητικές ικανότητες ή με έλλειψη εμπειρίας και γνώσης, αν τους έχει δοθεί επιτήρηση ή εκπαίδευση σχετικά με την ασφαλή χρήση της συσκευής και κατανοούν τους ενεχόμενους κινδύνους.
- ▶ Μην επιτρέπετε σε παιδιά κάτω των 3 ετών να πλησιάζουν τη συσκευή, παρά μόνο υπό τη διαρκή επίβλεψη ενηλίκων.
- ▶ Τα παιδιά δεν πρέπει να παίζουν με τη συσκευή.
- ▶ Μην αφήνετε παιδιά ή κατοικίδια να πλησιάζουν τη συσκευή όταν είναι ανοικτή η πόρτα της.
- ▶ Φυλάσσετε τα απορρυπαντικά μακριά από παιδιά.
- ▶ Κλείστε τα φερμουάρ, δέστε κορδόνια που είναι λυμένα και προσέξτε τα μικρά είδη για να μην μπερδευτούν τα ρούχα μεταξύ τους. Αν χρειάζεται, χρησιμοποιήστε κατάλληλο σάκο ή δίχτυ πλυσίματος.
- ▶ Μην αγγίζετε ή χειρίζεστε τη συσκευή χωρίς να φοράτε υποδήματα ή με βρεγμένα ή υγρά χέρια ή πόδια.
- ▶ Μην καλύπτετε ή εγκιβωτίζετε τη συσκευή κατά τη λειτουργία της ή μετά, ώστε να μπορούν να εξατμιστούν τυχόν υγρασία ή νερά.
- ▶ Μην τοποθετείτε βαριά αντικείμενα ή πηγές θερμότητας ή υγρασίας πάνω στη συσκευή.
- ▶ Μη χρησιμοποιείτε ή αποθηκεύετε εύφλεκτα απορρυπαντικά ή καθαριστικά στεγνού καθαρισμού κοντά στη συσκευή.
- ▶ Μην πλένετε στη συσκευή ρούχα που έχουν υποστεί επεξεργασία με διαλύτες χωρίς πρώτα να τα έχετε στεγνώσει στον αέρα.

**ΠΡΟΕΙΔΟΠΟΙΗΣΗ!****Καθημερινή χρήση**

- ▶ Μην αποσυνδέσετε ή συνδέσετε το φιν στην πρίζα αν υπάρχει στο χώρο εύφλεκτο αέριο
- ▶ Μην πλύνετε σε υψηλή θερμοκρασία υλικά από αφρώδες ελαστικό ή υλικά τύπου σπόγγου.
- ▶ Μην πλύνετε κανένα ρούχο που έχει λερωθεί με αλεύρι.
- ▶ Μην ανοίγετε το συρτάρι απορρυπαντικού κατά τη διάρκεια οποιουδήποτε κύκλου πλύσης.
- ▶ Μην αγγίζετε την πόρτα κατά τη διάρκεια του πλυσίματος, επειδή αποκτά υψηλή θερμοκρασία.
- ▶ Μην ανοίγετε την πόρτα αν φαίνεται η στάθμη του νερού στη γυάλινη πόρτα.
- ▶ Μην ασκείτε βία για να ανοίξετε την πόρτα. Η πόρτα διαθέτει μια διάταξη αυτόματης ασφάλισης και μπορεί να ανοίξει λίγο αφού τελειώσει η διαδικασία πλυσίματος.
- ▶ Απενεργοποιείτε τη συσκευή μετά από κάθε πρόγραμμα πλυσίματος και πριν αρχίσετε οποιαδήποτε εργασία συντήρησης ρουτίνας και αποσυνδέετε τη συσκευή από την παροχή ρεύματος για εξοικονόμηση ηλεκτρισμού και για ασφάλεια.
- ▶ Τραβάτε το φιν, όχι το καλώδιο, όταν αποσυνδέετε τη συσκευή από την πρίζα.
- ▶ Να βεβαιώνετε ότι το δωμάτιο αερίζεται καλά. Η θερμοκρασία περιβάλλοντος θα πρέπει να είναι μεταξύ 5 °C και 35 °C.
- ▶ Μην καλύπτετε οποιαδήποτε ανοίγματα αερισμού στη βάση με κάποιο χαλί ή παρόμοιο αντικείμενο.
- ▶ Διατηρείτε την περιοχή γύρω από τη συσκευή απαλλαγμένη από σκόνη και χνούδια
- ▶ Να βεβαιώνετε ότι υπάρχουν μόνο ρούχα μέσα στη συσκευή και δεν έχουν εισέλθει κατοικίδια ή παιδιά, πριν χρησιμοποιήσετε τη συσκευή.
- ▶ Στεγνώνετε μόνο υφάσματα που έχουν πλυθεί σε νερό.
- ▶ Να βεβαιώνετε ότι δεν έχετε τοποθετήσει μεγαλύτερο φορτίο από το ονομαστικό.
- ▶ Αφαιρείτε από τις τσέπες όλα τα είδη όπως αναπτήρες και σπύρτα.
- ▶ Χρησιμοποιείτε μαλακτικά ή παρόμοια προϊόντα σύμφωνα με τις οδηγίες του κατασκευαστή του προϊόντος στη συσκευασία του.



## ΠΡΟΕΙΔΟΠΟΙΗΣΗ!

### Καθημερινή χρήση

- ▶ Έχετε υπόψη σας ότι το τελευταίο τμήμα του κύκλου στεγνώματος πραγματοποιείται χωρίς θέρμανση (κύκλος ψύξης) για να διασφαλιστεί ότι τα ρούχα θα παραμείνουν σε θερμοκρασία που δεν θα τους προκαλέσει ζημιές.
- ▶ Μην αφήνετε τη συσκευή αρκετή ώρα χωρίς επιτήρηση κατά τη λειτουργία της. Αν σκοπεύετε να απουσιάσετε για πολλή ώρα, πρέπει να διακόψετε τον κύκλο στεγνώματος απενεργοποιώντας τη μονάδα και αποσυνδέοντάς την από την παροχή ρεύματος δικτύου.
- ▶ Μην απενεργοποιείτε τη συσκευή εκτός αφού τελειώσει ο κύκλος στεγνώματος, εκτός αν αφαιρέσετε όλα τα είδη και τα απλώσετε αραιωμένα ώστε να μπορεί να απαχθεί η θερμότητα.

Μη στεγνώνετε στη συσκευή τα εξής είδη:

- ▶ Είδη που δεν έχουν πλυθεί.
- ▶ Είδη που έχουν μολυνθεί με ουσίες όπως λάδι μαγειρέματος, ασετόν, οινόπνευμα, βενζίνη, πετρέλαιο, κηροζίνη, καθαριστικά λεκέδων, νέφτι, κεριά και καθαριστικά κεριών ή άλλα χημικά. Οι αναθυμιάσεις αυτών των ουσιών μπορεί να προκαλέσουν φωτιά ή έκρηξη. Αυτά τα είδη πρέπει να πλένονται πρώτα με το χέρι σε πολύ ζεστό νερό με πρόσθετη ποσότητα απορρυπαντικού και κατόπιν να στεγνώσουν σε εξωτερικό αέρα πριν τοποθετηθούν για στέγνωμα στη συσκευή.
- ▶ Είδη που περιέχουν αφρώδη υλικά ή παραγεμίσματα (π.χ. μαξιλάρια, μπουφάν), επειδή το υλικό παραγεμίματος μπορεί να απελευθερωθεί με κίνδυνο ανάφλεξης μέσα στη συσκευή.
- ▶ Είδη που περιέχουν μεγάλη ποσότητα ελαστικού, αφρώδες ελαστικό (αφρώδες λατέξ) ή υλικά παρόμοια με ελαστικό όπως σκουφάκια ντους, αδιάβροχα υφάσματα, υφάσματα με ενίσχυση ελαστικού και ρούχα ή μαξιλάρια γεμισμένα με αφρώδες ελαστικό.

Απενεργοποιείτε τη συσκευή μετά από κάθε πρόγραμμα στεγνώματος για να εξοικονομείτε ηλεκτρική ενέργεια αλλά και για ασφάλεια.

**Συντήρηση / καθαρισμός**

- ▶ Βεβαιωθείτε ότι τα παιδιά είναι υπό επίβλεψη αν διεξάγουν εργασίες καθαρισμού ή συντήρησης.
- ▶ Αποσυνδέετε τη συσκευή από την παροχή ρεύματος πριν από τη διεξαγωγή οποιασδήποτε εργασίας τακτικής συντήρησης.
- ▶ Διατηρείτε το κάτω τμήμα του ανοίγματος πόρτας καθαρό και ανοίγετε την πόρτα και το συρτάρι απορρυπαντικού όταν δεν χρησιμοποιείτε τη συσκευή, για να αποτρέψετε τη δημιουργία οσμών.
- ▶ Μην ψεκάζετε με νερό ή ατμό για να καθαρίσετε τη συσκευή.
- ▶ Αν το καλώδιο τροφοδοσίας έχει υποστεί ζημιά, αυτό αντικαθίσταται μόνο από τον κατασκευαστή, τον εκπρόσωπό του για σέρβις ή από άτομο με παρόμοια εξειδίκευση, για την πρόληψη κινδύνου.
- ▶ Μην επιχειρήσετε να επισκευάσετε τη συσκευή μόνος/η σας. Σε περίπτωση ανάγκης επισκευής, επικοινωνήστε με την εξυπηρέτηση πελατών μας.

## Εγκατάσταση

- ▶ Βεβαιωθείτε ότι η θέση της συσκευής επιτρέπει να ανοίγει πλήρως η πόρτα της. Μην εγκαταστήσετε τη συσκευή πίσω από πόρτα που κλειδώνει, συρόμενη πόρτα ή πόρτα με μεντεσέδες σε πλευρά αντίθετη από της πόρτας της συσκευής, επειδή κάτι τέτοιο περιορίζει το πλήρες άνοιγμα της πόρτας της συσκευής.
- ▶ Η συσκευή πρέπει να τοποθετηθεί σε καλά αεριζόμενο χώρο. Βεβαιωθείτε ότι η θέση της συσκευής επιτρέπει να ανοίγει πλήρως η πόρτα της.
- ▶ Ποτέ μην εγκαταστήσετε τη συσκευή σε εξωτερικό χώρο σε θέση με υγρασία, ή σε περιοχή με αυξημένη πιθανότητα για διαρροή νερού, όπως κάτω από ένα νιπτήρα ή κοντά σε αυτόν. Σε περίπτωση διαρροής νερού, διακόψτε την παροχή ρεύματος και αφήστε τη συσκευή να στεγνώσει με φυσικό τρόπο.
- ▶ Εγκαταστήστε ή χρησιμοποιείτε τη συσκευή μόνο σε χώρους όπου η θερμοκρασία είναι μεγαλύτερη από 5 °C.
- ▶ Μην τοποθετήσετε τη συσκευή απευθείας πάνω σε χαλί ή μοκέτα, ή κοντά σε τοίχο ή έπιπλο.
- ▶ Μην εγκαταστήσετε τη συσκευή σε μέρη εκτεθειμένα σε παγετό, θερμότητα ή άμεσο ηλιακό φως ή κοντά σε πηγές θερμότητας (π.χ. ηλεκτρική κουζίνα, καλοριφέρ).
- ▶ Βεβαιωθείτε ότι τα ηλεκτρικά χαρακτηριστικά στην πινακίδα τύπου συμφωνούν με την παροχή ρεύματος. Διαφορετικά, επικοινωνήστε με ηλεκτρολόγο.
- ▶ Μη χρησιμοποιείτε πολύπριζα και καλώδια επέκτασης.
- ▶ Βεβαιωθείτε ότι χρησιμοποιείτε μόνο το καλώδιο ρεύματος και το σετ εύκαμπτων σωλήνων που συνόδευαν τη συσκευή.
- ▶ Βεβαιωθείτε να μην προκαλέσετε ζημιά στο ηλεκτρικό καλώδιο και στο φως. Αν υποστεί ζημιά, αναθέστε την αντικατάστασή του σε έναν ηλεκτρολόγο.
- ▶ Μετά την εγκατάσταση χρησιμοποιήστε μια εύκολα προσβάσιμη ξεχωριστή γειωμένη πρίζα για την παροχή ρεύματος. Η συσκευή πρέπει να γειωθεί. **Μόνο για το Ην. Βασ.:** Το καλώδιο ρεύματος της συσκευής διαθέτει φως 3 αγωγών (με γείωση) που αντιστοιχεί σε τυπική πρίζα 3 αγωγών (γειωμένη). Σε καμία περίπτωση μην κόψετε ή αφαιρέσετε τον τρίτο ακροδέκτη (γείωση). Μετά την εγκατάσταση της συσκευής, το φως πρέπει να είναι προσβάσιμο.
- ▶ Βεβαιωθείτε ότι οι ενώσεις και συνδέσεις των εύκαμπτων σωλήνων είναι σταθερές και ότι δεν υπάρχει διαρροή

### Προβλεπόμενη χρήση

Αυτή η συσκευή προορίζεται μόνο για το πλύσιμο ρούχων που επιτρέπεται να πλυθούν σε πλυντήριο. Τηρείτε πάντα τις οδηγίες που αναφέρονται στην ετικέτα κάθε είδους ρουχισμού. Η συσκευή έχει σχεδιαστεί αποκλειστικά για οικιακή χρήση εντός του σπιτιού. Δεν προορίζεται για επαγγελματική ή βιομηχανική χρήση.

Δεν επιτρέπονται αλλαγές ή τροποποιήσεις της συσκευής. Τυχόν χρήση πέραν της προβλεπόμενης μπορεί να προκαλέσει κινδύνους και απώλεια όλων των αξιώσεων εγγύησης και ευθύνης.

## **i** Σημείωση:

Λόγω τεχνικών αλλαγών και διαφορετικών μοντέλων, οι εικόνες σε αυτό το εγχειρίδιο ενδέχεται να διαφέρουν από το μοντέλο που έχετε.

### 2.1 Εικόνα της συσκευής

Μπροστινή όψη (Εικ. 2-1):



- |                                     |                     |
|-------------------------------------|---------------------|
| 1 Συρτάρι απορρυπαντικού/μαλακτικού | 5 Πόρτα πλυντηρίου  |
| 2 Επιφάνεια εργασίας                | 6 Πορτάκι σέρβις    |
| 3 Επιλογέας προγραμμάτων            | 7 Ρυθμιζόμενα πόδια |
| 4 Πίνακας                           |                     |

Πίσω πλευρά (Εικ. 2-2):

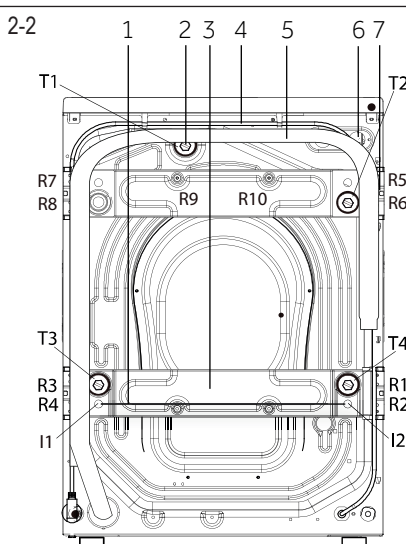

- 1 Σιδερένια ράβδος (I1-I2) (HWD100/120-B...)
- 2 Μπουλόνια μεταφοράς (T1-T4)
- 3 Ενίσχυση πίσω τοιχώματος (HWD100/120-B...)
- 4 Καλώδιο ρεύματος
- 5 Εύκαμπτος σωλήνας αποστράγγισης
- 6 Βαλβίδα εισόδου νερού
- 7 Βίδες ενίσχυσης πίσω τοιχώματος (R1-R10) (HWD100/120-B...)

### 2.2 Αξεσουάρ

Ελέγξτε τα αξεσουάρ και το έντυπο υλικό σύμφωνα με την παρακάτω λίστα (Εικ. 2-3):

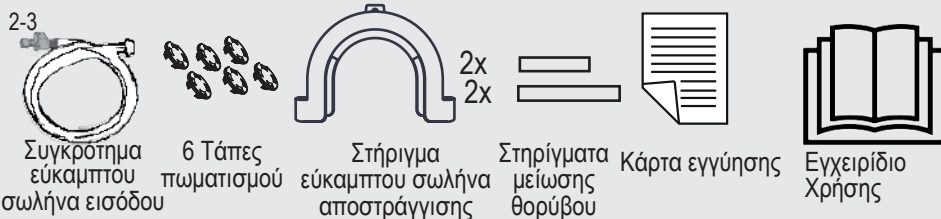

Συγκρότημα εύκαμπτου σωλήνα εισόδου

6 Τάτες πωματισμού

Στήριγμα εύκαμπτου σωλήνα αποστράγγισης

Στήριγματα μείωσης θορύβου

Κάρτα εγγύησης

Εγχειρίδιο Χρήσης



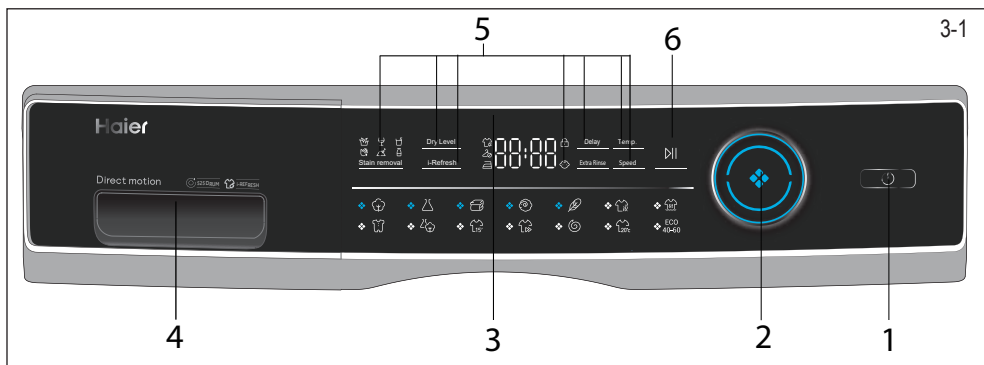

- |  |                                      |                         |
|--|--------------------------------------|-------------------------|
| 1 Κουμπί "Ενεργοποίηση/<br>απενεργοποίηση" | 3 Οθόνη ενδείξεων                    | 5 Κουμπιά λειτουργιών   |
| 2 Επιλογέας προγραμμάτων                   | 4 Συρτάρι απορρυπαντικού /μαλακτικού | 6 Κουμπί "Εναρξη/Παύση" |

### **i** Σημείωση: Ηχητικό σήμα

Ηχητικά σήματα παράγονται στις εξής περιπτώσεις:

- ▶ όταν πατάτε ένα κουμπί
  - ▶ όταν περιστρέφετε τον επιλογέα προγραμμάτων
- Αν χρειάζεται, μπορείτε να επιλέξετε να μην παράγεται ηχητικό σήμα, βλ. ΚΑΘΗΜΕΡΙΝΗ ΧΡΗΣΗ (βλ. σελ. 19 6.13).

### 3.1 Κουμπί "Ενεργοποίηση/ απενεργοποίηση"

Αγγίξτε απαλά αυτό το κουμπί (Εικ. 3-2) για να ενεργοποιήσετε τη συσκευή, και τότε η οθόνη ενδείξεων φωτίζεται και αναβοσβήνει η ενδεικτική λυχνία του κουμπιού "Εναρξη/Παύση". Αγγίξτε πάλι το κουμπί για περίπου 2 δευτερόλεπτα για να απενεργοποιήσετε τη συσκευή. Αν δεν χρησιμοποιείται κανένα στοιχείο στον πίνακα ή δεν είναι ενεργοποιημένο κανένα πρόγραμμα, μετά από λίγο η συσκευή θα απενεργοποιηθεί αυτόματα.

### 3.2 Επιλογέας προγραμμάτων

Περιστρέφοντας το κουμπί (Εικ. 3-3) μπορείτε να επιλέξετε ένα από 14 προγράμματα, η σχετική LED θα ανάψει και θα εμφανιστούν οι προεπιλεγμένες ρυθμίσεις του προγράμματος.

### 3.3 Οθόνη ενδείξεων

Η οθόνη ενδείξεων (Εικ. 3-4) δείχνει τις εξής πληροφορίες:

- ▶ Χρόνος Πλυσίματος / Στεγνώματος
- ▶ Καθυστέρωση ώρας λήξης
- ▶ Κωδικόι σφαλμάτων και πληροφορίες σέρβις
- ▶ Κουμπιά λειτουργιών και κουμπί "Εναρξη/Παύση"

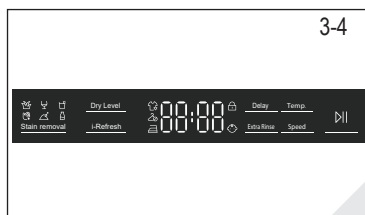
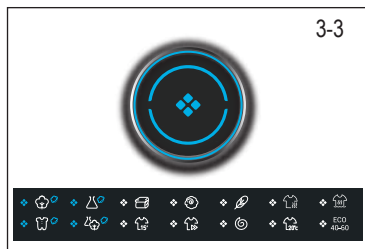
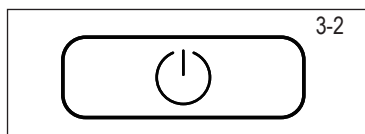

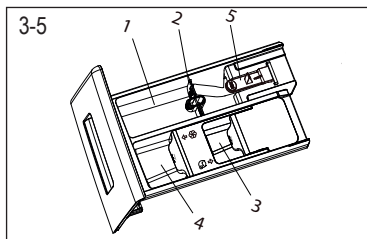

### 3.4 Συρτάρι απορρυπαντικού

Αφού ανοίξετε το συρτάρι διανομής απορρυπαντικού, μπορείτε να δείτε τα εξής εξαρτήματα (Εικ 3-5):

- 1: Διαμέρισμα για απορρυπαντικό σε σκόνη ή υγρό απορρυπαντικό
- 2: Επιλογέας περυγίου για απορρυπαντικό, ανυψώστε για απορρυπαντικό σε σκόνη, κρατήστε το στην κάτω θέση για υγρό απορρυπαντικό.
- 3: Διαμέρισμα για απολυμαντικό.
- 4: Διαμέρισμα για μαλακτικό.
- 5: Ρύγχος ασφάλισης, πιέστε το κάτω για να αφαιρέσετε το συρτάρι διανομής.

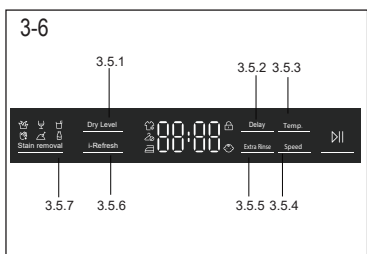

Ο συνιστώμενος τύπος απορρυπαντικών είναι κατάλληλος για τις διάφορες θερμοκρασίες πλύσης, ανατρέξτε στις οδηγίες του απορρυπαντικού (βλ. σελ. 17).

### 3.5 Κουμπιά λειτουργιών

Τα κουμπιά λειτουργιών (Εικ. 3-6) επιτρέπουν να επιλέξετε πρόσθετες λειτουργίες για το επιλεγμένο πρόγραμμα πριν αρχίσει η εκτέλεση του προγράμματος. Τώρα εμφανίζονται οι σχετικές ενδείξεις.

Αν απενεργοποιήσετε τη συσκευή ή επιλέξετε νέο πρόγραμμα, όλες οι πρόσθετες λειτουργίες απενεργοποιούνται.

Αν ένα κουμπί επιτρέπει πολλές επιλογές, μπορείτε να επιλέξετε την επιθυμητή πατώντας διαδοχικά το κουμπί. Αγγίζοντας τα κουμπιά, αν η λυχνία τους φωτίζεται με μικρή ένταση η επιλογή της λειτουργίας καταργείται, αν φωτίζεται με μικρή ένταση η λειτουργία επιλέγεται.

## **i** Σημείωση: Εργοστασιακές ρυθμίσεις

Για να επιτυγχάνετε τα καλύτερα αποτελέσματα σε κάθε πρόγραμμα, η Haier έχει ορίσει προσεκτικά τις προεπιλεγμένες ρυθμίσεις. Αν δεν έχετε ειδικές απαιτήσεις, συνιστάται να χρησιμοποιείτε τις προεπιλεγμένες ρυθμίσεις.



### 3.5.1-Κουμπί λειτουργίας "Καθυστέρηση"

Πατήστε αυτό το κουμπί (Εικ. 3-7) για να ξεκινήσει το πρόγραμμα μετά από ορισμένο χρόνο καθυστέρησης. Η καθυστέρηση ώρας λήξης μπορεί να αυξηθεί σε βήματα των 30 λεπτών από 0,5-24 ώρες. Για παράδειγμα, η ένδειξη 5:30 σημαίνει ότι το πρόγραμμα θα τελειώσει σε 6 ώρες και 30 λεπτά. Αγγίξτε "Εναρξη/Παύση" για να ενεργοποιήσετε τη λειτουργία χρονικής καθυστέρησης. Δεν έχει εφαρμογή στο πρόγραμμα "Στύψιμο", "Φρεσκάρισμα" και Eco 40-60. Η χρονική καθυστέρηση πρέπει να είναι μεγαλύτερη από τον χρόνο διάρκειας του προγράμματος. Διαφορετικά το πρόγραμμα θα ξεκινήσει άμεσα



### Σημείωση: Υγρό απορρυπαντικό

Αν χρησιμοποιείτε υγρό απορρυπαντικό, δεν συνιστάται να χρησιμοποιείτε τη λειτουργία καθυστέρησης ώρας λήξης.

#### 3.5.2-Κουμπί λειτουργίας "Πρόσθετο ξέβγαλμα"

Αγγίξτε αυτό το κουμπί (Εικ. 3-8) για να ξεβγάλετε τα ρούχα πιο εντατικά με καθαρό νερό. Αυτό συνιστάται για ρούχα ατόμων με ευαίσθητο δέρμα. Αγγίζοντας αυτό το κουμπί περισσότερες φορές μπορείτε να επιλέξετε έναν έως τρεις πρόσθετους κύκλους. Αυτοί εμφανίζονται στην οθόνη ενδείξεων με P--1/P--2/P--3.



#### 3.5.3-Κουμπί λειτουργίας "Θερμ."

Πατήστε αυτό το κουμπί (Εικ. 3-9) για να αλλάξετε τη θερμοκρασία πλύσης του προγράμματος. Αν δεν είναι αναμμένη καμία τιμή (ένδειξη "--") το νερό δεν θα θερμανθεί.

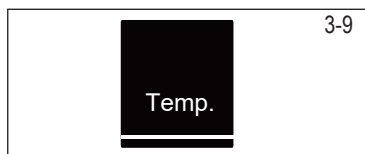

#### 3.5.4Κουμπί λειτουργίας "Ταχύτητα"

Αγγίξτε αυτό το κουμπί (Εικ. 3-10) για να αλλάξετε ή να απενεργοποιήσετε τη φάση στυσίματος του προγράμματος. Αν δεν είναι αναμμένη καμία τιμή ένδειξη "E0") δεν θα γίνει στύψιμο των ρούχων.

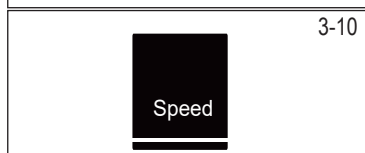

#### 3.5.5 Κουμπί λειτουργίας "Επίπεδο στεγνώματος"

Αγγίξτε αυτό το κουμπί (Εικ. 3-11) για να αλλάξετε ή να απενεργοποιήσετε το επίπεδο στεγνώματος του προγράμματος ανάλογα με τις ανάγκες σας. Φωτ.-1 Φωτ.-2 Φωτ.-3

**Φωτ.-1:** Αγγίξτε το κουμπί Επίπεδο στεγνώματος και το κουμπί ανάβει - αυτό σημαίνει ότι μπορείτε να φυλάξετε τα ρούχα αμέσως μετά το στέγνωμα.

**Φωτ.-2:** Αγγίξτε το κουμπί Επίπεδο στεγνώματος και το κουμπί ανάβει - αυτό σημαίνει ότι μπορείτε να φορέσετε τα ρούχα αμέσως μετά το στέγνωμα.

**Φωτ.-3:** Αγγίξτε το κουμπί Επίπεδο στεγνώματος και το κουμπί ανάβει - αυτό σημαίνει ότι τα ρούχα είναι κατάλληλα για σιδέρωμα μετά το στέγνωμα.

**Εικ-1/ Εικ-2/ Εικ-3:** Αν ανάβουν ταυτόχρονα, αυτό σημαίνει ότι εμφανίζεται σταθερός χρόνος στεγνώματος.

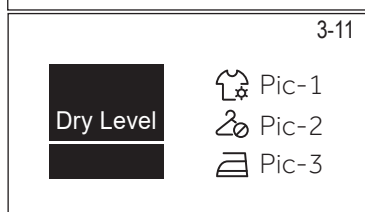

3-12

i-Refresh

**3.5.6 Κουμπί λειτουργίας "i-Refresh"**

Αγγίξτε αυτό το κουμπί (Εικ. 3-12) για να επιλέξετε το πρόγραμμα, το εικονίδιο i-Refresh θα ανάψει, και η ενδεικτική λυχνία στο μέσον του κουμπιού είναι αναμμένο. Οι χρήστες επιλέγουν διαφορετικούς χρόνους "i-Refresh" για τη λειτουργία αυτή ανάλογα με τις ανάγκες τους. Η λειτουργία χρησιμοποιείται για αφαίρεση φρέσκων οσμών, αφαίρεση σκόνης, απομάκρυνση ακάρεων και αφαίρεση υγρασίας.

**Σημείωση: Συμβουλές για το i-Refresh**

1. Κουμπώνετε τα ρούχα και κλείνετε τα φερμουάρ πριν τη λειτουργία i-Refresh. Ρούχα με κολλημένη φόδρα, διακόσμηση (διακοσμητικά από πολυουρεθάνη, διαμάντι, πόρτες, καρφίτσες, μεταλλικά διακοσμητικά, επιστρώσεις, παντατίφ κλπ.), αυτοκόλλητα, μεταλλικά φινιρίσματα, προσέχετε.
2. Τα ρούχα για το πρόγραμμα i-Refresh θα πρέπει να είναι στεγνά. Αν τα ρούχα είναι υγρά ή βρεγμένα, στεγνώστε τα στον αέρα πριν το πρόγραμμα i-Refresh, αν τοποθετήσετε απευθείας στο πρόγραμμα i-Refresh υγρά ρούχα, υπάρχει κίνδυνος να συρρικνωθούν ή να παραμορφωθούν.
3. Χρησιμοποιείτε μαλακό ύφασμα για την προστασία κεντημάτων και διακοσμητικών πάνω στην επιφάνεια των ρούχων εκ των προτέρων, για την αποφυγή ζημιών στην επιφάνεια των ρούχων.
4. Για ρούχα με υποστηρίγματα (όπως σε νυφικά), αφαιρείτε το υποστήριγμα πριν την τοποθέτηση στο πρόγραμμα φρεσκαρίσματος.
5. Το πρόγραμμα i-Refresh έχει σκοπό την απομάκρυνση οσμών - παρακαλούμε μην ψεκάζετε άρωμα, αποσμητικό χώρου κλπ.
6. Παρακαλούμε μην τοποθετείτε υπερβολική ποσότητα ρούχων. Για τα καλύτερα αποτελέσματα συνιστούμε την ξεχωριστή επεξεργασία των ρούχων. 7. Μπορεί να παραμείνει σκόνη στην πόρτα και στο παράθυρο της πόρτας μετά τη λειτουργία i-Refresh. Παρακαλούμε να σκουπίζετε το εσωτερικό του παραθύρου και το γυαλί της πόρτας από καιρό σε καιρό.
8. Το πρόγραμμα δεν είναι κατάλληλο για μεγάλα μπουφάν με πουπουλένια γέμιση. Είναι κατάλληλο για μικρά, κοντά μπουφάν με πούπουλα.

**3.5.7 Κουμπί "Αφαίρεση λεκέδων"**

Πατήστε αυτό το κουμπί (Εικ. 3-13) για να επιλέξετε ειδικές δυνατότητες για καθαρισμό λεκέδων. Τα σύμβολα εξηγούνται στον πίνακα που ακολουθεί



**3.6 Κουμπί "Εναρξη/Παύση"**

Πατήστε αυτό το κουμπί (Εικ. 3-14) απαλά για να ξεκινήσετε ή να διακόψετε το τρέχον εμφανιζόμενο πρόγραμμα. Κατά τη ρύθμιση του προγράμματος και κατά την εκτέλεση του προγράμματος, η LED πάνω από το κουμπί είναι αναμμένη ή σε περίπτωση διακοπής αναβοσβήνει.

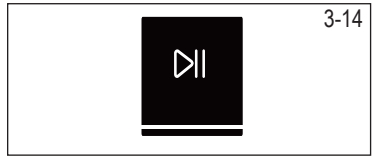

**3.7 Κλειδίωμα προστασίας** 

Επιλέξτε ένα πρόγραμμα και ξεκινήστε το, κατόπιν αγγίξτε ταυτόχρονα για 3 δευτερόλεπτα τα κουμπιά "Ταχύτητα" και "Εναρξη/Παύση" (Εικ. 3-15) για να κλειδώσετε όλα τα στοιχεία ελέγχου του πίνακα, και στην οθόνη εμφανίζεται η ένδειξη . Για ξεκλειδωμα αγγίξτε πάλι τα δύο κουμπιά. Όταν είναι ενεργό το κλειδίωμα προστασίας είναι αναμμένη η ενδεικτική λυχνία κλειδώματος προστασίας. Για ξεκλειδωμα αγγίξτε πάλι τα δύο κουμπιά. Όταν είναι ενεργό το κλειδίωμα προστασίας είναι αναμμένη η ενδεικτική λυχνία κλειδώματος προστασίας. Η λειτουργία είναι προαιρετική όταν είναι σε λειτουργία η συσκευή.

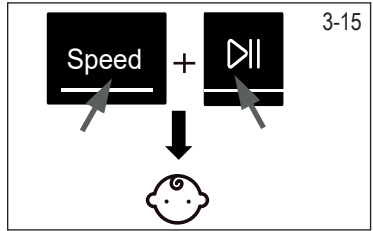

Η οθόνη ενδείξεων δείχνει  (Εικ. 3-16) αν πατηθεί οποιοδήποτε κουμπί ενώ είναι ενεργό το κλειδίωμα προστασίας. Η αλλαγή δεν πραγματοποιείται.



• Ναι, ο Προαιρ., / Όχι

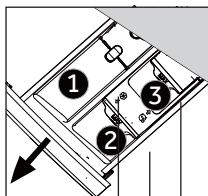

Διαμέρισμα απορρυπαντικού για:

- 1 Απορρυπαντικό
- 2 Μαλακτικό ή προϊόν φροντίδας
- 3 Απολυμαντικό <sup>3)</sup>

Πρόγραμμα	Μέγ. φορτίο <sup>4)</sup> σε kg		Θερμοκρασία σε °C <sup>1)</sup>	επιλέξιμο εύρος	Προρρυθμισμός			Τύπος υφασμάτων	Προρρυθμισμένη ταχύτητα στυψίματος σε σ.α.λ.	Λειτουργία				
	πλύσιμο	στέγνωμα			1	2	3			Επίπεδο στεγνωσίματος	i-Refresh	Πρόσθετο ξέβγαλμα	Καθυστέρηση	Αφαίρεση λεκέδων
	8/10/12	5/6/8	* έως 90	40	•	•	•	Βαμβακερά	1400	•	•	•	•	•
	4/5/6	2,5/3/4	* έως 60	40	•	•	•	Συνθετικά ή ανάμεικτα υφάσματα	1200	•	•	•	•	•
	2/2,5/3	/	* έως 40	30	•	/	/	Πάπλωμα	800	/	•	•	•	/
	2/2,5/3	/	* έως 40	*	•	/	/	Ύφασμα που μπορεί να πλυθεί σε πλυντήριο, από μαλλί ή που περιέχει μαλλί	800	/	•	•	•	/
	2/2,5/3	/	* έως 30	30	•	/	/	Ευπαθή ρούχα και Μεταξωτά	600	/	•	•	•	/
	/	5/6/8	/	/	/	/	/	Βαμβακερά/ Συνθετικά	/	•	/	/	/	/
	8/10/12	5/6/8	/	/	•	•	•	Βαμβακερά/ Συνθετικά	1400	/	/	/	/	/
	4/5/6	2,5/3/4	*έως 90	40	•	•	•	Βαμβακερά/ Συνθετικά	1000	•	/	•	•	/
	8/10/12	4/5/6	*έως 60	30	•	•	•	Ελαφρά λερωμένα ανάμεικτα ρούχα από βαμβάκι και συνθετικές ίνες	1000	•	/	•	•	•
	1	1	* έως 40	*	•	•	/	Βαμβακερά/ Συνθετικά	1000	•	/	•	•	/
	8/10/12	4/5/6	* έως 40	40	•	•	•	Βαμβακερά/ Συνθετικά	1000	•	/	•	•	/
	8/10/12	5/6/8	/	/	/	/	/	Όλα τα υφάσματα	1000	•	/	/	/	/
	8/10/12	3/4/6	* έως 20	20	•	•	•	Βαμβακερά	1000	•	/	•	•	/
	8/10/12	/	/	/	•	•	•	/	1400	/	/	/	/	/

\* Το νερό δεν θερμαίνεται.

<sup>1)</sup> Επιλέξτε θερμοκρασία πλύσιματος 90 °C μόνο για ειδικές απαιτήσεις υγιεινής.

<sup>2)</sup> Μειώστε την ποσότητα απορρυπαντικού επειδή η διάρκεια του προγράμματος είναι μικρή.

<sup>3)</sup> Μη χρησιμοποιείτε χημικά μαζί με το απορρυπαντικό

<sup>4)</sup> Αφορά ξηρά ρούχα.

Ο σχεδιασμός και οι προδιαγραφές υπόκεινται σε αλλαγή χωρίς προηγούμενη ειδοποίηση, για λόγους βελτίωσης της ποιότητας. Ο χρήστης δεν πρέπει να προσθέσει κανενός είδους απολυμαντικό, απορρυπαντικό ή μαλακτικό στο πρόγραμμα i-Refresh

Οι αναφερόμενες τιμές κατανάλωσης μπορεί να διαφέρουν ανάλογα με τις τοπικές συνθήκες.

Παράμετρος		Πρόγραμμα			
		Eco 40-60*			Συνθετικά
Θερμοκρασία σε °C		40 °C	60 °C	60 °C	40 °C
Μέγ. φορτίο σε kg HWD80-B14979 HWD100-B14979 HWD120-B14979	Πλύσιμο	-	-	8/10/12	-
	Στέγνωμα	-	-	5/6/8	-
	Πλύσιμο, στύψιμο και στέγνωμα	-	-	5,43/6,8/7,9	-
Ενέργεια σε kWh	Μόνο για πλύσιμο και στύψιμο	-	-	0,91/0,9/1,15	-
	Πλύσιμο, στύψιμο και στέγνωμα	-	-	100/114/122	-
Νερό σε L	Μόνο για πλύσιμο και στύψιμο	-	-	57/62/65	-
	Πλύσιμο και στέγνωμα	-	-	11:15/11:55/ 11:25	-
Χρόνος σε ω:λεπ	Πλύσιμο και στέγνωμα	-	-	46/52/43	-
Απόδοση στύψιματος σε %		-	-		-

\* Τυπικό πρόγραμμα για την Επισήμανση της κατανάλωσης ενέργειας σύμφωνα με την Οδηγία 96/60 ΕΕ

Βάσει της Ευρωπαϊκής τυπικής διαδικασίας δοκιμής: Πλύσιμο: Επιλέξτε Eco 40 -60, αγγίξτε παρατεταμένα το κουμπί ταχύτητας για 5 δευτερόλεπτα. Αφού επιλεγεί η λειτουργία θερμοκρασίας, επιλέξτε τη θερμοκρασία και τη μέγιστη ταχύτητα, αγγίξτε το κουμπί Έναρξη.

Στέγνωμα: Επιλέξτε Eco 40 -60, αγγίξτε παρατεταμένα το κουμπί ταχύτητας για 5 δευτερόλεπτα. Αφού επιλέξετε τη λειτουργία θερμοκρασίας, επιλέξτε πρόγραμμα Στέγνωμα, αγγίξτε παρατεταμένα το Επίπεδο στεγνώματος για 5 δευτερόλεπτα, και κατόπιν εμφανίζεται "dry", αγγίξτε το κουμπί Έναρξη.

Τα τυπικά προγράμματα Eco40-60\* για βαμβακερά είναι κατάλληλα για τον καθαρισμό κανονικά λερωμένων βαμβακερών ρούχων. Είναι τα πιο αποτελεσματικά προγράμματα για βαμβακερά ρούχα από την άποψη της συνδυασμένης κατανάλωσης ενέργειας και νερού. Η χρησιμοποιούμενη θερμοκρασία νερού μπορεί να διαφέρει από την δηλωμένη θερμοκρασία κύκλου.



### Σημείωση: Αυτ. προσδιορισμός βάρους

Η συσκευή διαθέτει ένα σύστημα αναγνώρισης βαθμού φόρτωσης. Σε περίπτωση χαμηλού φορτίου, η ενέργεια, το νερό και ο χρόνος πλυσίματος θα μειωθούν αυτόματα σε ορισμένα προγράμματα. Η οθόνη ενδείξεων δείχνει **FLUE**

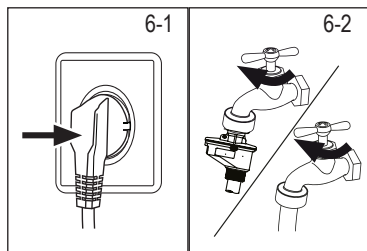

## 6.1 Διακοπή ρεύματος

Συνδέστε το πλυντήριο ρούχων σε παροχή ρεύματος (220 V έως 240 V~/50 Hz, Εικ. 6-1). Ανατρέξτε και στην ενότητα ΕΓΚΑΤΑΣΤΑΣΗ.

## 6.2 Σύνδεση νερού

- ▶ Πριν τη σύνδεση ελέγξτε αν το παρεχόμενο νερό είναι καθαρό και διαυγές.
- ▶ Ανοίξτε τον διακόπτη νερού (Εικ.6-2).

## **i** Σημείωση: Στεγανότητα

Πριν τη χρήση, ανοίξτε τον διακόπτη νερού και ελέγξτε για διαρροή στις συνδέσεις μεταξύ του διακόπτη νερού και του εύκαμπτου σωλήνα εισόδου.

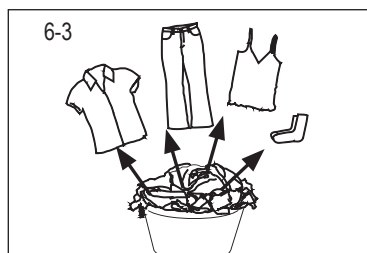

## 6.3 Προετοιμασία των ρούχων

- ▶ Ταξινομήστε τα ρούχα σύμφωνα με το είδος του υφάσματος (βαμβακερά, συνθετικά, μάλλινα ή μεταξωτά) και το βαθμό λερώματός τους (Εικ. 6-3). Προσέξτε τη σήμανση φροντίδας στις ετικέτες πλυσίματος.
- ▶ Ξεχωρίστε τα λευκά ρούχα από τα χρωματιστά. Πλύνετε τα χρωματιστά ρούχα πρώτα με το χέρι για να ελέγξετε αν ξεθωριάζουν ή ξεβάφουν.
- ▶ Αδειάστε τις τσέπες (από κλειδιά, κέρματα κλπ.) και αφαιρέστε τα βαριά διακοσμητικά αντικείμενα (π.χ. καρφίτσες).
- ▶ Τα ρούχα χωρίς φόδρα, τα ευπαθή ρούχα και τα υφάσματα με λεπτή πλέξη όπως οι λεπτές κουρτίνες πρέπει να τοποθετηθούν μέσα σε σάκο πλυσίματος για προστασία αυτών των ευαίσθητων ειδών (το πλύσιμο με το χέρι ή το στεγνό καθάρισμα θα ήταν καλύτερο).
- ▶ Κλείστε τα φερμουάρ, τα χριτς-χρατς και τους γάντζους και βεβαιωθείτε ότι τα κουμπιά είναι ραμμένα σφιχτά.
- ▶ Τοποθετήστε τα ευπαθή είδη, όπως ρούχα χωρίς ανθεκτική φόδρα, ευπαθή εσώρουχα (ντεσού) και τα μικρά είδη όπως κάλτσες, ζώνες, σουτιέν κλπ. μέσα σε ένα σάκο πλυσίματος.
- ▣ Ξεδιπλώστε μεγάλα είδη όπως σεντόνια, καλύμματα κρεβατιών κλπ.
- ▣ Γυρίστε το μέσο έξω σε τζιν και τυπωμένα, διακοσμημένα ή έντονα χρωματισμένα υφάσματα και αν χρειάζεται πλύνετε τα ξεχωριστά.



**i** Σημείωση: Ειδικές συμβουλές για το στέγνωμα

- ▶ Διαχωρίστε τα ρούχα ανάλογα με το ύφασμα (βαμβακερά, συνθετικά κλπ.), επιθυμητό επίπεδο στεγνώματος και ίδιο επίπεδο υγρασία στο τέλος του στεγνώματος. Ακολουθείτε τις οδηγίες στην ετικέτα των ρούχων και στεγνώνετε μόνο ρούχα που επιτρέπεται να στεγνώνουν σε μηχανικά στεγνωτήρια
- ▶ Πριν το στέγνωμα, στύβετε τα ρούχα με τη μέγιστη ταχύτητα στυψίματος.
- ▶ Μην υπερβείτε το μέγ. φορτίο των 6 kg.
- ▶ Τα υπερβολικά μεγάλα είδη τείνουν να συστρέφονται. Αν τα ρούχα δεν έχουν στεγνώσει σε αρκετό βαθμό, αραιώστε τα μεταξύ τους και στεγνώστε τα πάλι με το πρόγραμμα ΣΤΕΓΝΩΜΑ.
- ▶ Ειδικά τα ευπαθή ρούχα που μπορούν εύκολα να μαζέψουν ή να παραμορφωθούν, καθώς και ρούχα μεταξωτά, καλσόν, γυναικεία εσώρουχα πολυτελείας κλπ. δεν θα πρέπει να στεγνώνονται σε αυτή τη συσκευή. Τοποθετείτε τα ευπαθή είδη μέσα σε σάκο πλυντηρίου και αποφύγετε να τα στεγνώνετε σε υπερβολικό βαθμό.
- ▶ Τα είδη τζέρσι και τα πλεκτά δεν πρέπει να στεγνώνονται στη συσκευή για την αποφυγή συρρίκνωσης.

## Πίνακας Φροντίδας

Πλύσιμο					
	Πλύσιμο έως τους 95 °C κανονικός κύκλος		Πλύσιμο έως τους 60 °C κανονικός κύκλος		Πλύσιμο έως τους 60 °C απαλός κύκλος
	Πλύσιμο έως τους 40 °C κανονικός κύκλος		Πλύσιμο έως τους 40 °C απαλός κύκλος		Πλύσιμο έως τους 40 °C πολύ απαλός κύκλος
	Πλύσιμο έως τους 30 °C κανονικός κύκλος		Πλύσιμο έως τους 30 °C απαλός κύκλος		Πλύσιμο έως τους 30 °C πολύ απαλός κύκλος
	Πλύσιμο στο χέρι μέγ. 40 °C		Να μην πλυθεί στη συσκευή		
Λευκαντικά					
	Επιτρέπεται οποιοδήποτε λευκαντικό		Μόνο οξυγόνο/όχι χλωρίνη		Όχι λευκαντικό
Στέγνωμα					
	Μηχανικό στέγνωμα εφικτό κανονική θερμοκρασία		Μηχανικό στέγνωμα εφικτό χαμηλότερη θερμοκρασία		Όχι μηχανικό στέγνωμα
	Στέγνωμα με άπλωμα		Στέγνωμα σε επίπεδη θέση		
Σιδέρωμα					
	Σιδέρωμα σε μέγιστη θερμοκρασία έως 200 °C		Σιδέρωμα σε μέτρια θερμοκρασία έως 150 °C		Σιδέρωμα σε χαμηλή θερμοκρασία έως 110 °C, χωρίς ατμό (το σιδέρωμα με ατμό μπορεί να προκαλέσει ανεπανόρθωτη ζημιά)
	Να μη σιδερωθεί				
Επαγγελματική φροντίδα υφασμάτων					
	Στεγνό καθάρισμα σε τετραχλωροαιθυλένιο		Στεγνό καθάρισμα σε υδρογονάνθρακες		Όχι στεγνό καθάρισμα
	Επαγγελματικό υγρό καθάρισμα		Όχι επαγγελματικό υγρό καθάρισμα		

## 6.4 Φόρτωση της συσκευής

- ▶ Τοποθετήστε τα ρούχα ένα προς ένα
- ▶ Μην υπερφορτώσετε τη συσκευή. Λάβετε υπόψη σας το διαφορετικό μέγιστο φορτίο ανάλογα με τα προγράμματα! Βασικός κανόνας για το μέγιστο φορτίο: Αφήνετε ελεύθερο χώρο δεκαπέντε εκατοστών ανάμεσα στο φορτίο και στο πάνω μέρος του τυμπάνου.
- ▶ Κλείστε την πόρτα/το συρτάρι. Να βεβαιώνεστε ότι δεν έχουν πιαστεί ρούχα στην πόρτα.













**ΠΡΟΣΟΧΗ!**

Τα είδη που δεν είναι από ύφασμα, όπως μικρά, χαλαρά ή μυτερά αντικείμενα μπορούν να προκαλέσουν δυσλειτουργίες και ζημιά στα ρούχα και στη συσκευή.

### 6.5 Επιλογή απορρυπαντικού

- ▶ Η αποτελεσματικότητα και η απόδοση του πλυσίματος καθορίζονται από την ποιότητα του απορρυπαντικού που χρησιμοποιείται.
- ▶ Χρησιμοποιείτε μόνο απορρυπαντικό εγκεκριμένο για χρήση σε πλυντήρια.
- ▶ Αν χρειάζεται, χρησιμοποιήστε ειδικά απορρυπαντικά, π.χ. για συνθετικά και μάλλινα υφάσματα.
- ▶ Τηρείτε πάντα τις υποδείξεις του κατασκευαστή του απορρυπαντικού.
- ▶ Μη χρησιμοποιείτε υλικά στεγνού καθαρισμού όπως τριχλωροαιθυλένιο και παρόμοια προϊόντα.

### Επιλογή του κατάλληλου απορρυπαντικού

Πρόγραμμα	Είδος απορρυπαντικού				
	Γενικής χρήσης	Χρωματιστά	Ευπαθή	Ειδικό	Μαλακτικό
	Υ/Σ	Υ/Σ	-	-	Π
	-	-	Υ/Σ	-	Π
	-	-	Υ	Υ/Σ	-
	-	-	Υ/Σ	Υ/Σ	-
	-	-	-	Υ/Σ	-
	-	-	-	-	-
	Υ/Σ	Υ/Σ	-	-	Π
	Υ/Σ	Υ/Σ	-	-	Π
	Υ/Σ	Υ/Σ	-	-	Π
	Υ	Υ	-	-	Π
	Υ/Σ	Υ/Σ	-	-	Π
	-	-	-	-	-
	Υ/Σ	Υ/Σ	-	-	Π
ECO 40-60	Υ/Σ	Υ/Σ	-	-	-

Υ = απορρυπαντικό σε τζελ/υγρό Σ = απορρυπαντικό σε σκόνη Π = προαιρετικά – = όχι

Αν χρησιμοποιείτε υγρό απορρυπαντικό, δεν συνιστάται να χρησιμοποιείτε τη λειτουργία χρονικής καθυστέρησης.

Συνιστούμε να χρησιμοποιείτε:

- ▶ Σκόνη πλυντηρίου: 20 °C έως 90 °C\* (βέλτιστη χρήση: 40-60 °C)
- ▶ Απορρυπαντικό για χρωματιστά: 20 °C έως 60 °C (βέλτιστη χρήση: 30-60 °C)
- ▶ Απορρυπαντικό για μάλλινα/ευαίσθητα: 20 °C έως 30 °C (= βέλτιστη χρήση)

\* Επιλέξτε θερμοκρασία πλυσίματος 90 °C μόνο για ειδικές απαιτήσεις υγιεινής.

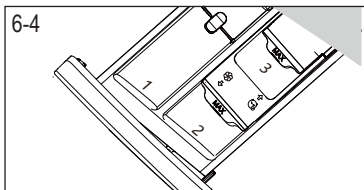

## 6.6 Προσθήκη απορρυπαντικού

1. Ανοίξτε το συρτάρι απορρυπαντικού.
2. Προσθέστε τα απαραίτητα προϊόντα στα αντίστοιχα διαμερίσματα (Εικ. 6-4)
3. Κλείστε πάλι το συρτάρι προσεκτικά.

### **i** Σημείωση:

- ▶ Αφαιρέστε τα κατάλοιπα απορρυπαντικού από το συρτάρι απορρυπαντικού πριν τον επόμενο κύκλο πλυσίματος.
- ▶ Μη χρησιμοποιείτε υπερβολικές ποσότητες απορρυπαντικού ή μαλακτικού.
- ▶ Ακολουθείτε τις οδηγίες στη συσκευασία των απορρυπαντικών.
- ▶ Πάντα να προσθέτετε το απορρυπαντικό μόλις πριν την έναρξη του κύκλου πλυσίματος.
- ▶ Το συμπυκνωμένο υγρό απορρυπαντικό πρέπει να αραιώνεται πριν την προσθήκη.
- ▶ Μη χρησιμοποιείτε υγρό απορρυπαντικό αν έχετε επιλέξει "Καθυστέρηση".
- ▶ Επιλέξτε προσεκτικά τις ρυθμίσεις προγράμματος σύμφωνα με τα σύμβολα φροντίδας σε όλες τις ετικέτες των ρούχων και σύμφωνα με τον πίνακα προγραμμάτων.

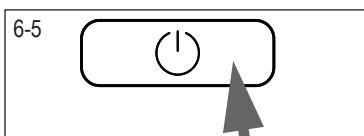

## 6.7 Ενεργοποίηση της συσκευής

Αγγίξτε το κουμπί "On/Off" για να ενεργοποιήσετε τη συσκευή (Εικ. 6-5). Η λυχνία LED του κουμπιού "Έναρξη/Παύση" αναβοσβήνει.

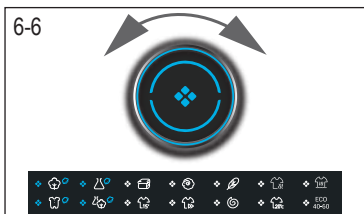

## 6.8 Επιλογή ενός προγράμματος

Για να επιτύχετε τα καλύτερα αποτελέσματα πλυσίματος, επιλέξτε ένα πρόγραμμα του αντιστοιχεί στο βαθμό λερωματος και στον τύπο των ρούχων.

Γυρίστε το περιστροφικό κουμπί προγράμματος (Εικ. 6-6) για να επιλέξετε το σωστό πρόγραμμα. Η σχετική LED προγράμματος ανάβει και εμφανίζονται οι προεπιλεγμένες ρυθμίσεις.

### **i** Σημείωση: Αφαίρεση οσμών

Πριν την πρώτη χρήση συνιστούμε να εκτελέσετε ένα πρόγραμμα "BAMBAKEPA+90 °C"+600rpm χωρίς φορτίο και με μικρή ποσότητα απορρυπαντικού στο διαμέρισμα απορρυπαντικού (2) ή με ειδικό καθαριστικό πλυντηρίων για την αφαίρεση τυχόν καταλοίπων που προκαλούν διάβρωση.

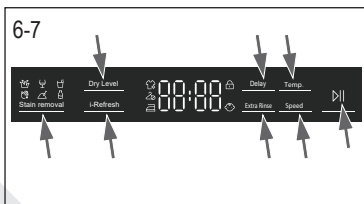

## 6.9 Προσθήκη μεμονωμένων επιλογών

Επιλέξτε τις απαιτούμενες λειτουργίες και ρυθμίσεις (Εικ. 6-7), βλ. ΠΙΝΑΚΑΣ ΕΛΕΓΧΟΥ.

### 6.10 Έναρξη του προγράμματος πλυσίματος

Αγγίξτε το κουμπί "Έναρξη/Παύση" (Εικ. 6-8) για να ξεκινήσετε τη λειτουργία. Η λυχνία LED του κουμπιού "Έναρξη/Παύση" σταματά να αναβοσβήνει και μένει μόνιμα αναμμένη. Η συσκευή λειτουργεί σύμφωνα με τις τρέχουσες ρυθμίσεις. Αλλαγές επιτρέπονται μόνον μετά από ακύρωση του προγράμματος.

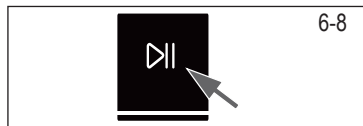

### 6.11 Διακοπή / ακύρωση προγράμματος πλυσίματος

Για να διακόψετε ένα πρόγραμμα που είναι σε εξέλιξη, πατήστε απαλά το κουμπί "Έναρξη/Παύση". Η λυχνία LED πάνω από το κουμπί αναβοσβήνει. Για συνέχιση της λειτουργίας, πιέστε το κουμπί πάλι.

Για να ακυρώσετε ένα πρόγραμμα σε εξέλιξη και όλες τις μεμονωμένες του ρυθμίσεις

1. Αγγίξτε "Έναρξη/Παύση" για να διακόψετε το πρόγραμμα που είναι σε εξέλιξη.
2. Αγγίξτε το κουμπί "On/Off" για περίπου 2 δευτερόλεπτα για να απενεργοποιήσετε τη συσκευή.
3. Αγγίξτε το κουμπί "On/Off" για να ενεργοποιήσετε τη συσκευή, εκτελέστε το πρόγραμμα "Στύψιμο" και επιλέξτε "Μηδενική ταχύτητα" (οι λυχνίες ταχύτητας είναι σβηστές) για να αποστραγγίσετε το νερό.
4. Κλείστε το πρόγραμμα για να επανεκκινήσετε τη συσκευή επιλέξτε ένα νέο πρόγραμμα και ξεκινήστε το.

### 6.12 Μετά το πλύσιμο



#### Σημείωση: Ασφάλιση πόρτας

- ▮ Για λόγους ασφάλειας, η πόρτα παραμένει κλειδωμένη εν μέρει κατά τη διάρκεια του κύκλου πλυσίματος. Μπορείτε να ανοίξετε την πόρτα μόνο στο τέλος του προγράμματος ή αφού έχει ακυρωθεί σωστά το πρόγραμμα (βλ. περιγραφή παραπάνω).
- ▮ Σε περίπτωση υψηλής στάθμης νερού, υψηλής θερμοκρασίας νερού και κατά το στύψιμο δεν είναι εφικτό να ανοίξετε την πόρτα. Στην οθόνη ενδείξων εμφανίζεται `LoC I-`

1. Στο τέλος του κύκλου του προγράμματος εμφανίζεται η ένδειξη `End` (Τέλος).
2. Η συσκευή απενεργοποιείται αυτόματα.
3. Αφαιρέστε τα ρούχα όσο το δυνατόν πιο γρήγορα για να τα προφυλάξετε και να αποφύγετε να τσαλακωθούν περισσότερο.
4. Κλείστε την παροχή νερού.
5. Αποσυνδέστε το καλώδιο ρεύματος.
6. Ανοίξτε την πόρτα της συσκευής για να αποτρέψετε το σχηματισμό υγρασίας και δυσάρεστων οσμών. Αφήνετέ την ανοικτή όταν δεν χρησιμοποιείται η συσκευή.



#### Σημείωση: Λειτουργία αναμονής / λειτουργία εξοικονόμησης ενέργειας

Η ενεργοποιημένη συσκευή θα μεταβεί σε λειτουργία αναμονής αν για 2 λεπτά δεν γίνει κανένας χειρισμός πριν ξεκινήσει το πρόγραμμα ή μετά το τέλος του προγράμματος. Η οθόνη ενδείξων σβήνει. Έτσι εξοικονομείτε ενέργεια. Για να διακόψετε τη λειτουργία αναμονής πατήστε το κουμπί "On/Off".



## Σημείωση: Χρόνος ψύξης για τον κύκλο στεγνώματος

Το τελευταίο τμήμα του κύκλου στεγνώματος πραγματοποιείται χωρίς θέρμανση για να διασφαλιστεί ότι τα ρούχα θα παραμείνουν σε θερμοκρασία που δεν θα τους προκαλέσει ζημιές.

### 6.13 Ενεργοποίηση ή απενεργοποίηση του βομβητή

Αν χρειάζεται, μπορείτε να επιλέξετε να μην παράγεται ηχητικό σήμα:

1. Ενεργοποιήστε τη συσκευή.
2. Επιλέξτε το πρόγραμμα ANAMEIKTA.
3. Αγγίξτε τα κουμπιά "Επίπεδο στεγνώματος" και "Θερμ." ταυτόχρονα για περίπου 3 δευτερόλεπτα.-Θα εμφανιστεί η ένδειξη "bEEP 0FF" και ο βομβητής θα απενεργοποιηθεί. Για την ενεργοποίηση του βομβητή πατήστε πάλι ταυτόχρονα τα δύο κουμπιά. Θα εμφανιστεί η ένδειξη "bEEP 0N "



## Περιβαλλοντικά υπεύθυνη χρήση

### Πλύσιμο

- ▶ Για να επιτύχετε την καλύτερη χρήση ενέργειας, νερού, απορρυπαντικού και χρόνου, θα πρέπει να χρησιμοποιήσετε το συνιστώμενο μέγιστο μέγεθος φορτίου.
- ▶ Μην υπερφορτώνετε τη συσκευή (κενό μιας παλάμης πάνω από τα ρούχα).
- ▶ Για ελαφρά λερωμένα ρούχα επιλέγετε το πρόγραμμα Εξπρές 15'.
- ▶ Χρησιμοποιείτε ακριβείς δόσεις κάθε προϊόντος πλυσίματος.
- ▶ Επιλέγετε τη χαμηλότερη αποδεκτή θερμοκρασία πλυσίματος - τα μοντέρνα απορρυπαντικά καθαρίζουν αποτελεσματικά κάτω από 60 °C.
- ▶ Αυξάνετε τις προεπιλεγμένες ρυθμίσεις μόνο αν τα ρούχα είναι πάρα πολύ λερωμένα.
- ▶ Αν θέλετε μετά το πλύσιμο να χρησιμοποιήσετε ένα πρόγραμμα στεγνώματος, στύψτε τα ρούχα με τη μέγιστη ταχύτητα στυσίματος.

### Στέγνωμα

- ▶ Χρησιμοποιήστε τη μέγιστη ποσότητα πλήρωσης περ. 5/6/8 kg.
- ▶ Αραιώστε μεταξύ τους τα ρούχα πριν ξεκινήσετε το πρόγραμμα στεγνώματος.
- ▶ Μη χρησιμοποιείτε μαλακτικό κατά το πλύσιμο, επειδή τα ρούχα θα φουσκώσουν και θα μαλακώσουν στο πρόγραμμα στεγνώματος.

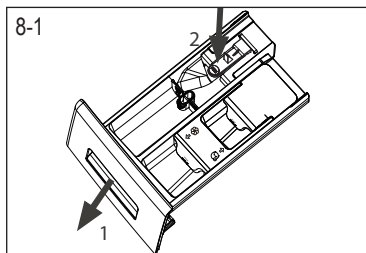

## 8.1 Καθαρισμός του συρταριού απορρυπαντικού

Πάντα να προσέχετε να μην υπάρχουν κατάλοιπα απορρυπαντικού. Καθαρίζετε το συρτάρι τακτικά (Εικ. 8-1):

1. Τραβήξτε έξω το συρτάρι μέχρι να τερματίσει.
2. Πατήστε το κουμπί απελευθέρωσης και αφαιρέστε το συρτάρι.
3. Ξεπλύνετε το συρτάρι με νερό έως ότου καθαρίσει και τοποθετήστε το πάλι μέσα στη συσκευή.



## 8.2 Καθαρισμός της συσκευής

- ▶ Αποσυνδέετε τη συσκευή από το ρεύμα πριν τον καθαρισμό και τη συντήρηση.
- ▶ Χρησιμοποιήστε ένα μαλακό πανί με σαπυνοδιάλυμα για να καθαρίσετε το περίβλημα της συσκευής (Εικ. 8-2) και τα λαστιχένια μέρη της.

▣ Μην χρησιμοποιείτε οργανικά χημικά ή διαβρωτικούς διαλύτες.

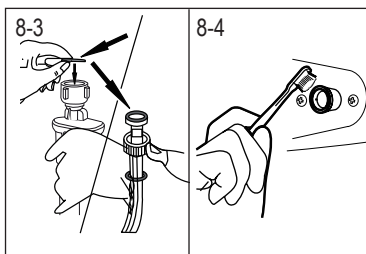

## 8.3 Βαλβίδα εισόδου νερού και φίλτρο βαλβίδας εισόδου

Για να αποτρέψετε απόφραξη της παροχής νερού από ξένα σώματα καθαρίζετε τακτικά το φίλτρο της βαλβίδας εισόδου.

- ▶ Αποσυνδέστε το καλώδιο ρεύματος από την πρίζα και κλείστε την παροχή νερού.
- ▶ Ξεβιδώστε τον εύκαμπτο σωλήνα εισόδου νερού στο πίσω μέρος της συσκευής (Εικ. 8-3) καθώς και στον διακόπτη νερού.
- ▶ Ξεπλύνετε τα φίλτρα με νερό και μια βούρτσα (Εικ. 8-4).
- ▶ Εισάγετε το φίλτρο και εγκαταστήστε τον εύκαμπτο σωλήνα εισόδου.

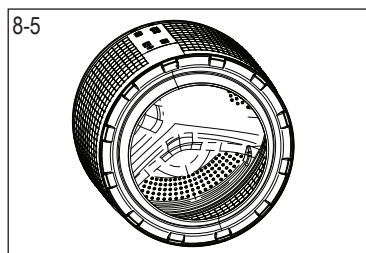

## 8.4 Καθαρισμός του τύμπανου

- ▶ Αφαιρέστε από το τύμπανο τα εξαρτήματα που πλύθηκαν κατά λάθος όπως καρφίτσες, κέρματα κλπ. (Εικ. 8-5) επειδή μπορούν να προκαλέσουν κηλίδες σκουριάς και ζημιά.
- ▶ Χρησιμοποιήστε ένα καθαριστικό που δεν περιέχει χλώριο για την αφαίρεση των κηλίδων σκουριάς. Τηρείτε τις προειδοποιήσεις του κατασκευαστή του προϊόντος καθαρισμού.
- ▶ Μη χρησιμοποιήσετε για τον καθαρισμό οποιαδήποτε σκληρά αντικείμενα ή σύρμα τριψίματος.



### 8.5 Μεγάλες περιόδοι χωρίς χρήση

Αν η συσκευή δεν πρόκειται να χρησιμοποιηθεί για μεγάλο χρονικό διάστημα:

1. Αποσυνδέστε το φως από την πρίζα (Εικ. 8-6).
2. Κλείστε την παροχή νερού (Εικ. 8-7).
3. Ανοίξτε την πόρτα της συσκευής για να αποτρέψετε το σχηματισμό υγρασίας και δυσάρεστων οσμών. Αφήνετε την πόρτα ανοικτή όταν δεν χρησιμοποιείται η συσκευή.

Πριν την επόμενη χρήση, ελέγξτε προσεκτικά το καλώδιο ρεύματος και τον εύκαμπτο σωλήνα εισόδου και αποστράγγισης νερού. Βεβαιωθείτε ότι όλα τα εξαρτήματα έχουν εγκατασταθεί σωστά και χωρίς διαρροές.

### 8.6 Φίλτρο αντλίας

Καθαρίζετε το φίλτρο μία φορά το μήνα και ελέγχετε το φίλτρο αντλίας για παράδειγμα αν η συσκευή:

- ▶ Δεν αποστραγγίζει το νερό.
- ▶ Δεν στύβει.
- ▶ Προκαλεί ασυνήθιστο θόρυβο κατά τη λειτουργία της.

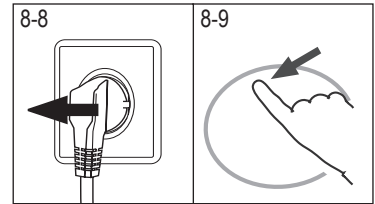
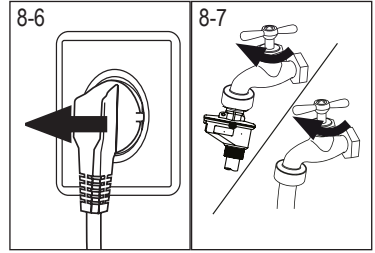

### ΠΡΟΕΙΔΟΠΟΙΗΣΗ!

Κίνδυνος ζεματίσματος! Το νερό στο φίλτρο αντλίας μπορεί να είναι πολύ καυτό! Πριν κάνετε οτιδήποτε βεβαιωθείτε ότι το νερό έχει κρυώσει.

1. Απενεργοποιήστε τη συσκευή και αποσυνδέστε την από την πρίζα (Εικ. 8-8).
2. Ανοίξτε το πορτάκι σέρβις. Μπορείτε να χρησιμοποιήσετε ένα κέρμα ή ένα κατσαβίδι (Εικ. 8-9).
3. Τοποθετήστε ένα επίπεδο δοχείο για να συλλέξετε το νερό που θα χυθεί (Εικ. 8-10). Θα μπορούσε να χυθεί αρκετά μεγάλη ποσότητα!
4. Τραβήξτε έξω τον εύκαμπτο σωλήνα αποστράγγισης και κρατήστε το άκρο του πάνω από το δοχείο (Εικ. 8-10).
5. Αφαιρέστε το πώμα σφράγισης από τον εύκαμπτο σωλήνα αποστράγγισης (Εικ. 8-10).
6. Αφού ολοκληρωθεί η αποστράγγιση, κλείστε τον εύκαμπτο σωλήνα αποστράγγισης (Εικ. 8-11) και σπρώξτε τον πάλι μέσα στη συσκευή.

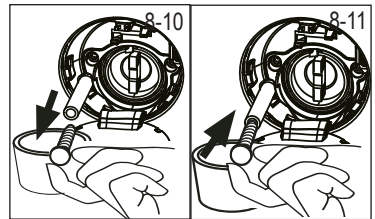

7. Ξεβιδώστε και αφαιρέστε το φίλτρο της αντλίας περιστρέφοντάς το αριστερόστροφα (Εικ. 8-12).
8. Αφαιρέστε ρύπους και ακαθαρσίες (Εικ. 8-13).

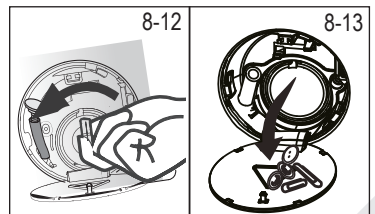

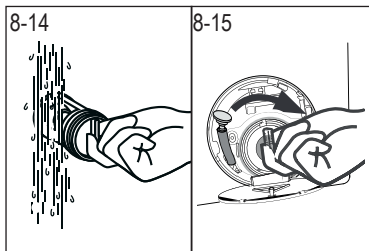

9. Καθαρίστε προσεκτικά το φίλτρο της αντλίας, π.χ. σε τρεχούμενο νερό (Εικ. 8-14).
10. Τοποθετήστε το πάλι προσεκτικά (Εικ. 8-15).
11. Κλείστε το πορτάκι σέρβις.



## ΠΡΟΣΟΧΗ!

- ▶ Η στεγανοποίηση του φίλτρου αντλίας πρέπει να είναι σε καθαρή και άψογη κατάσταση. Αν το κάλυμμα δεν συσφιχτεί πλήρως, μπορεί να διαρρεύσει νερό.
- ▶ Το φίλτρο πρέπει να είναι στη θέση του, διαφορετικά μπορεί να προκληθεί διαρροή.

Για την επίλυση πολλών προβλημάτων δεν απαιτείται ειδική εμπειρία. Σε περίπτωση προβλήματος, ελέγξτε όλες τις πιθανότητες και ακολουθήστε τις παρακάτω οδηγίες πριν επικοινωνήσετε με την εξυπηρέτηση πελατών. Βλ. ΕΞΥΠΗΡΕΤΗΣΗ ΠΕΛΑΤΩΝ.



### ΠΡΟΕΙΔΟΠΟΙΗΣΗ!

- ▶ Πριν από τη συντήρηση, απενεργοποιήστε τη συσκευή και αποσυνδέστε το καλώδιο ρεύματος από την πρίζα.
- ▶ Ο ηλεκτρικός εξοπλισμός πρέπει να επισκευάζεται μόνο από καταρτισμένους ηλεκτρολόγους, καθώς τυχόν εσφαλμένες επισκευές μπορεί να προκαλέσουν σημαντικές βλάβες.
- ▶ Αν το καλώδιο ρεύματος έχει υποστεί ζημιά, αυτό αντικαθίσταται μόνο από τον κατασκευαστή, τον αντιπρόσωπό του για σέρβις ή από άτομο με παρόμοια εξειδίκευση, για την πρόληψη κινδύνου.

## 9.1 Κωδικοί πληροφόρησης

Οι παρακάτω κωδικοί εμφανίζονται μόνο για πληροφορίες σχετικά με το κύκλο πλυσίματος. Δεν χρειάζεται να ληφθούν κάποια μέτρα.

Κωδικός	Μήνυμα
01:25	Ο υπολειπόμενος χρόνος κύκλου πλυσίματος θα είναι 1 ώρα και 25 λεπτά
06:30	Ο υπολειπόμενος χρόνος κύκλου πλυσίματος περιλαμβανομένης της επιλεγμένης καθυστέρησης ώρας λήξης θα είναι 6 ώρες και 30 λεπτά
AWED	Η αυτόματη ανίχνευση φορτίου είναι σε λειτουργία.
End	Ο κύκλος πλυσίματος έχει ολοκληρωθεί. Η συσκευή απενεργοποιείται αυτόματα.
εLοI -	Η λειτουργία κλειδώματος προστασίας είναι ενεργοποιημένη.
LοcI -	Η πόρτα είναι κλειστή λόγω υψηλής στάθμης νερού, υψηλής θερμοκρασίας νερού ή κύκλου στυψίματος.
6EEP 0FF	Ο βομβητής είναι απενεργοποιημένος
6EEP 0n	Ο βομβητής είναι ενεργοποιημένος

## 9.2 Αντιμετώπιση προβλημάτων βάσει κωδικού οθόνης ενδείξεων

Πρόβλημα	Αιτία	Λύση
εLrFLtr	<ul style="list-style-type: none"> <li>• Σφάλμα αποστράγγισης, το νερό δεν αποστραγγίζεται πλήρως μέσα σε 6 λεπτά.</li> </ul>	<ul style="list-style-type: none"> <li>• Καθαρίστε το φίλτρο αντλίας.</li> <li>• Ελέγξτε την εγκατάσταση του εύκαμπτου σωλήνα αποστράγγισης.</li> </ul>
E2	<ul style="list-style-type: none"> <li>• Lock error</li> </ul>	<ul style="list-style-type: none"> <li>• Κλείστε την πόρτα της συσκευής σωστά.</li> </ul>
E4	<ul style="list-style-type: none"> <li>• Δεν επιτεύχθηκε η στάθμη νερού μετά από 8 λεπτά.</li> <li>• Φαινόμενο σιφωνίου στον εύκαμπο σωλήνα αποστράγγισης.</li> </ul>	<ul style="list-style-type: none"> <li>• Βεβαιωθείτε ότι ο διακόπτης νερού είναι τελείως ανοικτός και η πίεση νερού είναι κανονική.</li> <li>• Ελέγξτε την εγκατάσταση του εύκαμπτου σωλήνα αποστράγγισης.</li> </ul>
EB	<ul style="list-style-type: none"> <li>• Σφάλμα στάθμης ασφαλείας νερού.</li> </ul>	<ul style="list-style-type: none"> <li>• Επικοινωνήστε με το τμήμα τεχνικής εξυπηρέτησης.</li> </ul>

Πρόβλημα	Αιτία	Λύση
F3	• Σφάλμα αισθητήρα θερμοκρασίας.	• Επικοινωνήστε με το τμήμα τεχνικής εξυπηρέτησης.
F4	• Σφάλμα θέρμανσης.	• Επικοινωνήστε με το τμήμα τεχνικής εξυπηρέτησης.
F7	• Σφάλμα σε μοτέρ.	• Επικοινωνήστε με το τμήμα τεχνικής εξυπηρέτησης.
F9	• Σφάλμα αισθητήρα θερμοκρασίας στεγνώματος	• Επικοινωνήστε με το τμήμα τεχνικής εξυπηρέτησης
FA	• Σφάλμα αισθητήρα στάθμης νερού.	• Επικοινωνήστε με το τμήμα τεχνικής εξυπηρέτησης.
FE ή FE2 FE3	• Σφάλμα λόγω προβλήματος επικοινωνίας.	• Επικοινωνήστε με το τμήμα τεχνικής εξυπηρέτησης.
Fd	• Σφάλμα στοιχείου θέρμανσης στεγνώματος	• Επικοινωνήστε με το τμήμα τεχνικής εξυπηρέτησης
FE	• Σφάλμα μοτέρ στεγνώματος	• Επικοινωνήστε με το τμήμα τεχνικής εξυπηρέτησης
E 12	• Η στάθμη νερού στεγνώματος είναι πολύ υψηλή.	• Επικοινωνήστε με το τμήμα τεχνικής εξυπηρέτησης
Unb	• Σφάλμα μη ισοκατανεμημένου φορτίου.	• Ελέγξτε και καταναείμετε ομοιόμορφα τα ρούχα μέσα στο τύμπανο. Μειώστε το φορτίο.
Fb	• Μη φυσιολογική υπερχειλίση του νερού	• Επικοινωνήστε με το τμήμα τεχνικής εξυπηρέτησης
E5	• Σφάλμα αποστράγγισης. Το νερό δεν αποστραγγίζεται πλήρως μέσα σε 1 λεπτό. (πρόγραμμα i-Refresh)	• Καθαρίστε το φίλτρο αντλίας. • Ελέγξτε την εγκατάσταση του εύκαμπτου σωλήνα αποστράγγισης.

## 9.3 Αντιμετώπιση προβλημάτων χωρίς κωδικό οθόνης ενδείξεων

Πρόβλημα	Αιτία	Λύση
Η συσκευή δεν λειτουργεί.	<ul style="list-style-type: none"> <li>• Το πρόγραμμα δεν έχει ξεκινήσει ακόμα.</li> <li>• Η πόρτα της συσκευής δεν έκλεισε σωστά.</li> <li>• Η συσκευή δεν έχει ενεργοποιηθεί.</li> <li>• Διακοπή ρεύματος.</li> <li>• Κλείδωμα προστασίας ενεργοποιημένο.</li> </ul>	<ul style="list-style-type: none"> <li>• Ελέγξτε το πρόγραμμα και ξεκινήστε το.</li> <li>• Κλείστε την πόρτα της συσκευής σωστά.</li> <li>• Ενεργοποιήστε τη συσκευή.</li> <li>• Ελέγξτε την παροχή ρεύματος.</li> <li>• Απενεργοποιήστε το κλείδωμα προστασίας.</li> </ul>
Η συσκευή δεν γεμίζει με νερό.	<ul style="list-style-type: none"> <li>• Δεν υπάρχει νερό.</li> <li>• Ο εύκαμπτος σωλήνας εισόδου έχει τσακίσει.</li> <li>• Το φίλτρο εύκαμπτου σωλήνα εισόδου είναι φραγμένο.</li> <li>• Η πίεση της παροχής νερού είναι μικρότερη από 0,03 MPa.</li> <li>• Η πόρτα της συσκευής δεν έκλεισε σωστά.</li> <li>• Βλάβη παροχής νερού.</li> </ul>	<ul style="list-style-type: none"> <li>• Ελέγξτε το διακόπτη νερού.</li> <li>• Ελέγξτε τον εύκαμπτο σωλήνα εισόδου.</li> <li>• Καθαρίστε το φίλτρο εύκαμπτου σωλήνα εισόδου.</li> <li>• Ελέγξτε την πίεση του νερού.</li> <li>• Κλείστε την πόρτα της συσκευής σωστά.</li> <li>• Διασφαλίστε την παροχή νερού.</li> </ul>

Πρόβλημα	Αιτία	Λύση
Η συσκευή ταυτόχρονα αποστραγγίζεται και γεμίζεται.	<ul style="list-style-type: none"> <li>Το ύψος του εύκαμπτου σωλήνα αποστράγγισης είναι κάτω από 80 cm.</li> <li>Το άκρο του εύκαμπτου σωλήνα αποστράγγισης μπορεί να φθάνει μέσα σε νερό.</li> </ul>	<ul style="list-style-type: none"> <li>Βεβαιωθείτε ότι ο εύκαμπτος σωλήνας αποστράγγισης έχει εγκατασταθεί σωστά.</li> <li>Βεβαιωθείτε ότι το άκρο του εύκαμπτου σωλήνα αποστράγγισης δεν είναι βυθισμένο σε νερό.</li> </ul>
Πρόβλημα αποστράγγισης.	<ul style="list-style-type: none"> <li>Ο εύκαμπτος σωλήνας αποστράγγισης είναι φραγμένος.</li> <li>Το φίλτρο αντλίας είναι φραγμένο.</li> <li>Το άκρο του εύκαμπτου σωλήνα αποστράγγισης είναι ψηλότερα από 100 cm από το επίπεδο του δαπέδου.</li> </ul>	<ul style="list-style-type: none"> <li>Αποφράξτε τον εύκαμπτο σωλήνα αποστράγγισης.</li> <li>Καθαρίστε το φίλτρο αντλίας.</li> <li>Βεβαιωθείτε ότι ο εύκαμπτος σωλήνας αποστράγγισης έχει εγκατασταθεί σωστά.</li> </ul>
Έντονοι κραδασμοί κατά το στύψιμο.	<ul style="list-style-type: none"> <li>Δεν έχουν αφαιρεθεί όλα τα μπουλόνια μεταφοράς.</li> <li>Η συσκευή δεν έχει τοποθετηθεί με ευστάθεια.</li> <li>Το φορτίο της συσκευής δεν είναι σωστό.</li> </ul>	<ul style="list-style-type: none"> <li>Αφαιρέστε όλα τα μπουλόνια μεταφοράς.</li> <li>Βεβαιωθείτε ότι η συσκευή έχει τοποθετηθεί σε σταθερό δάπεδο και σε οριζόντια θέση.</li> <li>Ελέγξτε το βάρος και την ισοκατανομή του φορτίου.</li> </ul>
Η λειτουργία σταματά πριν την ολοκλήρωση του κύκλου πλυσίματος.	<ul style="list-style-type: none"> <li>Βλάβη παροχής νερού ή ρεύματος.</li> </ul>	<ul style="list-style-type: none"> <li>Ελέγξτε την παροχή νερού και ρεύματος.</li> </ul>
Η λειτουργία σταματά για ένα διάστημα.	<ul style="list-style-type: none"> <li>Η συσκευή εμφανίζει κωδικό σφάλματος.</li> <li>Πρόβλημα λόγω τρόπου φόρτωσης.</li> <li>Το πρόγραμμα εκτελεί κύκλο μουλιάσματος.</li> </ul>	<ul style="list-style-type: none"> <li>Εξετάστε τους κωδικούς της οθόνης ενδείξεων.</li> <li>Μειώστε ή προσαρμόστε το φορτίο.</li> <li>Ακυρώστε το πρόγραμμα και ξεκινήστε το πάλι.</li> </ul>
Υπάρχει υπερβολικός αφρός στο τύμπανο και/ή στο συρτάρι απορρυπαντικού.	<ul style="list-style-type: none"> <li>Το απορρυπαντικό δεν είναι κατάλληλο.</li> <li>Υπερβολική χρήση απορρυπαντικού.</li> </ul>	<ul style="list-style-type: none"> <li>Ελέγξτε τις υποδείξεις για απορρυπαντικό.</li> <li>Μειώστε την ποσότητα του απορρυπαντικού.</li> </ul>
Αυτόματη προσαρμογή του χρόνου πλυσίματος.	<ul style="list-style-type: none"> <li>Η διάρκεια του προγράμματος πλυσίματος θα προσαρμοστεί ανάλογα.</li> </ul>	<ul style="list-style-type: none"> <li>Αυτό είναι φυσιολογικό και δεν επηρεάζει τη λειτουργικότητα.</li> </ul>
Το στύψιμο αποτυγχάνει.	<ul style="list-style-type: none"> <li>Ανισοκατανομή των ρούχων.</li> </ul>	<ul style="list-style-type: none"> <li>Ελέγξτε το φορτίο της συσκευής και τα ρούχα και εκτελέστε νέο πρόγραμμα στυψίματος.</li> </ul>
Μη ικανοποιητικό αποτέλεσμα πλυσίματος.	<ul style="list-style-type: none"> <li>Ο βαθμός λερώματος των ρούχων δεν συμφωνεί με το επιλεγμένο πρόγραμμα.</li> <li>Ανεπαρκής ποσότητα απορρυπαντικού.</li> <li>Υπήρξε υπέρβαση του μέγιστου φορτίου.</li> <li>Τα ρούχα δεν ήταν ισοκατανεμημένα μέσα στο τύμπανο.</li> </ul>	<ul style="list-style-type: none"> <li>Επιλέξτε ένα άλλο πρόγραμμα.</li> <li>Επιλέξτε το απορρυπαντικό σύμφωνα με τον βαθμό λερώματος και τις προδιαγραφές του κατασκευαστή.</li> <li>Μειώστε το φορτίο.</li> <li>Αραιώστε μεταξύ τους τα ρούχα.</li> </ul>

Πρόβλημα	Αιτία	Λύση
Υπάρχουν κατάλοιπα σκόνης πλυσίματος πάνω στα ρούχα.	<ul style="list-style-type: none"> <li>Αδιάλυτα σωματίδια απορρυπαντικού μπορεί να παραμείνουν πάνω στα ρούχα σαν λευκές κηλίδες.</li> </ul>	<ul style="list-style-type: none"> <li>Πραγματοποιήστε πρόσθετο ξέβγαλμα.</li> <li>Προσπαθήστε να καθαρίσετε με βούρτσα αυτά τα σημεία στα στεγνά ρούχα.</li> <li>Επιλέξτε άλλο απορρυπαντικό.</li> </ul>
Τα ρούχα έχουν γκρίζες περιοχές.	<ul style="list-style-type: none"> <li>Αυτό προκαλείται από λιπαρές ουσίες όπως λάδι, κρέμες ή αλοιφές.</li> </ul>	<ul style="list-style-type: none"> <li>Πριν το πλύσιμο επεξεργαστείτε τα ρούχα με κατάλληλο καθαριστικό.</li> </ul>

## **i** Σημείωση: Σχηματισμός αφρού

Αν παρατηρήσετε υπερβολική ποσότητα αφρού κατά τον κύκλο στυψίματος, το μοτέρ σταματά και η αντλία αποστράγγισης θα ενεργοποιηθεί για 90 δευτερόλεπτα. Αν η διαδικασία απομάκρυνσης του αφρού αποτύχει για έως 3 φορές, το πρόγραμμα σταματά χωρίς να πραγματοποιηθεί στύψιμο.

Σε περίπτωση που τα μηνύματα σφάλματος επανεμφανιστούν μετά τα μέτρα που πήρατε, απενεργοποιήστε τη συσκευή, αποσυνδέστε την παροχή ρεύματος και επικοινωνήστε με την εξυπηρέτηση πελατών.

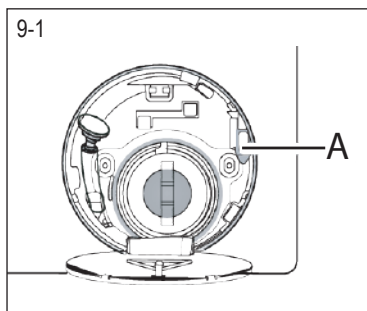

## 9.4 Σε περίπτωση διακοπής ρεύματος

Το τρέχον πρόγραμμα και οι ρυθμίσεις του θα αποθηκευτούν. Όταν αποκατασταθεί η παροχή ρεύματος, η λειτουργία θα συνεχίσει από το σημείο που σταμάτησε.

Αν κατά τη διακοπή ρεύματος υπήρχε πρόγραμμα σε εξέλιξη, η πόρτα ασφαλίζει μηχανικά και δεν μπορεί να ανοίξει. Για να αφαιρέσετε ρούχα από το πλυντήριο, δεν πρέπει να είναι ορατή η στάθμη του νερού στο γυάλινο τμήμα της πόρτας. - Κίνδυνος εγκαυμάτων! Πρέπει να χαμηλώσετε τη στάθμη του νερού όπως περιγράφεται στο τμήμα "Φίλτρο αντλίας". Η πόρτα μπορεί να ξεκλειδώσει με ένα απαλό κλικ μόνο αφού η στάθμη είναι κάτω από το πορτάκι σέρβις. Τότε τραβήξτε το μοχλό (A) κάτω από το πορτάκι σέρβις (Εικ. 9-1) έως ότου η πόρτα απασφαλίσει με ένα σιγανό κλικ. Κατόπιν επαναποθετήστε όλα τα εξαρτήματα.

## **i** Σημείωση: Απασφαλίστε την πόρτα

Όταν το πλυντήριο ρούχων είναι σε ασφαλή κατάσταση (στάθμη νερού κάτω από το παράθυρο της πόρτας για μια ορισμένη απόσταση, θερμοκρασία κάδου κάτω από 55 °C, ο εσωτερικός κάδος δεν περιστρέφεται), μπορεί να ανοίξετε τις πόρτες λειτουργίας της συσκευής.

### 10.1 Προετοιμασία

- ▶ Αφαιρέστε τη συσκευή από τη συσκευασία.
- ▶ Αφαιρέστε όλα τα υλικά συσκευασίας, συμπεριλαμβανομένης της βάσης από πολυστερένιο, και κρατήστε τα μακριά από παιδιά. Όταν ανοίγετε τη συσκευασία μπορεί να παρατηρήσετε σταγόνες νερού πάνω στην πλαστική σελίδα και στην πόρτα. Αυτό είναι φυσιολογικό και οφείλεται σε δοκιμές με νερό που έγιναν στο εργοστάσιο.



### Σημείωση: Απόρριψη των υλικών συσκευασίας

Φυλάξτε όλα τα υλικά συσκευασίας μακριά από παιδιά και απορρίψτε τα με τρόπο φιλικό προς το περιβάλλον.

### 10.2 ΠΡΟΑΙΡΕΤΙΚΟΣ ΕΞΟΠΛΙΣΜΟΣ: Εγκαταστήστε στηρίγματα μείωσης θορύβου

1. Όταν ανοίγετε τη συρρικνωμένη συσκευασία, θα βρείτε κάποια στηρίγματα μείωσης θορύβου. Αυτά χρησιμοποιούνται για τη μείωση του θορύβου. (Εικ. 10-1)
2. Αποθέστε το πλυντήριο ρούχων στην πλευρά του, με την πόρτα προς τα πάνω και την κάτω πλευρά προς τον χειριστή.
3. Αφαιρέστε τα στηρίγματα μείωσης θορύβου, κατόπιν αφαιρέστε τα κολλητικά επιθέματα δύο όψεων από την προστατευτική μεμβράνη και κολλήστε τα στηρίγματα μείωσης θορύβου κάτω από το σώμα του πλυντηρίου ρούχων όπως δείχνει η Εικόνα 3. (τα δύο μακρύτερα στη-

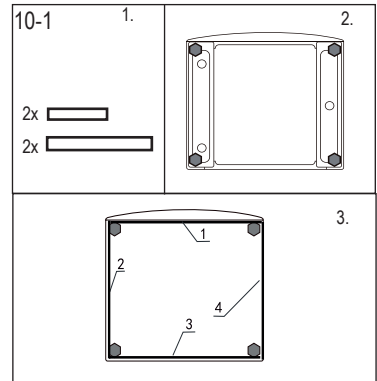

### 10.3 Αφαίρεση των μπουλονιών μεταφοράς

Το προστατευτικό μεταφοράς στην πίσω πλευρά έχει ώστε να ακινητοποιεί τα αντικραδασμικά εξαρτήματα στο εσωτερικό της συσκευής κατά τη μεταφορά, για την αποφυγή εσωτερικών ζημιών. Όλα τα στοιχεία (L, R, S και T, Εικ. 10-2) πρέπει να αφαιρεθούν πριν τη χρήση.

1. Αφαιρέστε και τα 4 μπουλονία (T1 - T4) (Εικ. 10-3).

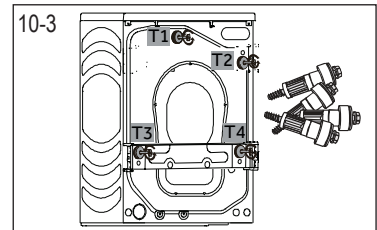
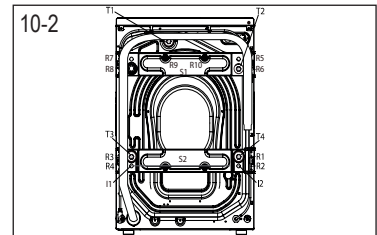

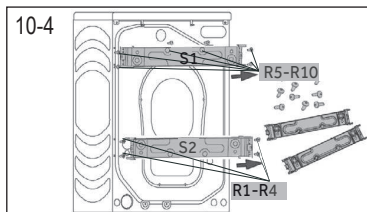

2. Αφαιρέστε τις 10 βίδες (R1 - R10) από την κάτω πίσω ενίσχυση. Αφαιρέστε τις ενισχύσεις (S1 και S2) από τη συσκευή.  
\* HWD100/120-B...

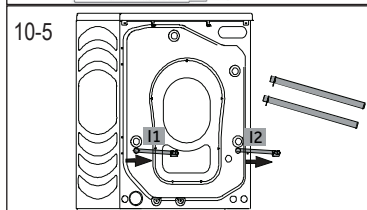

3. Αφαιρέστε τις 2 σιδερένιες μπάρες I1 και I2 (Εικ. 10-5)  
\* HWD100/120-B...

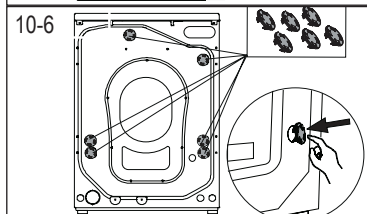

4. Κλείστε τις 6 οπές που μένουν χρησιμοποιώντας τις τάπες πωματισμού (Εικ. 10-6).



## Σημείωση: Φυλάξτε σε ασφαλές μέρος

Φυλάξτε τα μπουλόνια μεταφοράς σε ασφαλές μέρος για μεταγενέστερη χρήση. Όταν πρόκειται να μετακινηθεί η συσκευή, πρώτα επαναεγκαταστήστε τα μπουλόνια.

### 10.4 Μεταφορά της συσκευής

Αν η συσκευή πρόκειται να μεταφερθεί σε μεγάλη απόσταση, για αποφυγή ζημιάς στη συσκευή, επαναποθετήστε τα μπουλόνια μεταφοράς που είχαν αφαιρεθεί πριν την εγκατάστασή της:

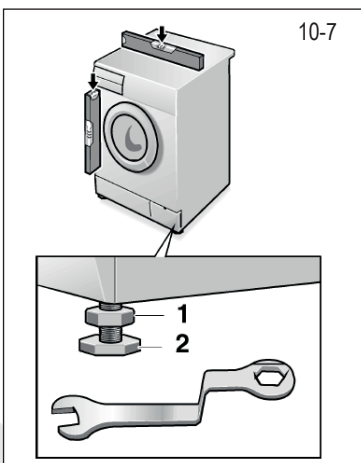

10-7

ρίγματα στη θέση 1 και 3 και τα δύο πιο κοντά στη θέση 2 και 4). Τέλος, στήστε πάλι το πλυντήριο σε όρθια θέση.

### 10.5 Ευθυγράμμιση της συσκευής

Ρυθμίστε όλα τα πόδια (Εικ. 10-7) για να επιτύχετε πλήρως οριζόντια θέση. Έτσι θα ελαχιστοποιηθούν οι κραδασμοί και επομένως ο θόρυβος κατά τη χρήση. Επίσης θα μειωθεί και η φθορά. Συνιστούμε να χρησιμοποιήσετε ένα αλφάδι για τη ρύθμιση. Το δάπεδο θα πρέπει να είναι όσο το δυνατόν πιο σταθερό και επίπεδο.

1. Λασκάρτε το ασφαλιστικό παξιμάδι (1) χρησιμοποιώντας ένα κλειδί.
2. Ρυθμίστε το ύψος περιστρέφοντας το πόδι (2).
3. Σφίξτε το ασφαλιστικό παξιμάδι (1) πάνω στο περίβλημα της συσκευής.



## 10.6 Σύνδεση νερού αποστράγγισης

Στερεώστε κατάλληλα τον εύκαμπο σωλήνα αποστράγγισης στη σωλήνωση αποχέτευσης. Ο εύκαμπτος σωλήνας πρέπει να φθάνει σε κάποιο σημείο του σε ύψος μεταξύ 80 και 100 cm πάνω από την επιφάνεια στήριξης της συσκευής! Αν είναι εφικτό, διατηρείτε πάντα τον εύκαμπο σωλήνα αποστράγγισης στερεωμένο στο κλιπ στην πίσω πλευρά της συσκευής.



### ΠΡΟΕΙΔΟΠΟΙΗΣΗ!

- ▶ Για τη σύνδεση χρησιμοποιήστε μόνο το παρεχόμενο σετ εύκαμπτου σωλήνα.
- ▶ Σε καμία περίπτωση μην επαναχρησιμοποιήσετε παλιά σετ εύκαμπτων σωλήνων!
- ▶ Συνδέστε μόνο σε παροχή κρύου νερού.
- ▶ Πριν τη σύνδεση, ελέγξτε αν το νερό είναι καθαρό και διαυγές.

Είναι εφικτές οι ακόλουθες συνδέσεις:

#### 10.6.1 Εύκαμπτος σωλήνας αποστράγγισης προς νιπτήρα

- ▶ Αναρτήστε τον εύκαμπο σωλήνα αποστράγγισης με το στηρίγμα σχήματος U πάνω από το χείλος νιπτήρα που έχει επαρκές μέγεθος (Εικ. 10-8).
- ▶ Προσατέψτε επαρκώς το στηρίγμα σχήματος U έναντι ολίσθησης.

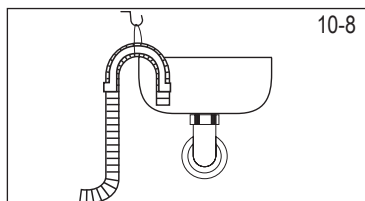

#### 10.6.2 Εύκαμπτος σωλήνας αποστράγγισης προς σύνδεση νερού αποχέτευσης

- ▶ Η εσωτερική διάμετρος του σωλήνα αναμονής πρέπει να είναι τουλάχιστον 40 mm.
- ▶ Εισάγετε τον εύκαμπο σωλήνα αποστράγγισης σε μήκος περ. 80-100 mm μέσα στον σωλήνα αποχέτευσης.
- ▶ Προσαρτήστε το στηρίγμα σχήματος U και στερεώστε το επαρκώς (Εικ. 10-9).

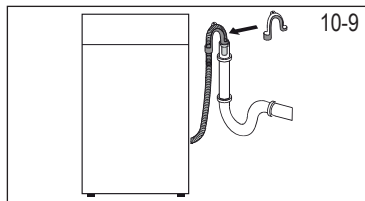

#### 10.6.3 Εύκαμπτος σωλήνας αποστράγγισης προς σύνδεση νιπτήρα

- ▶ Η σύνδεση πρέπει να βρίσκεται ψηλότερα από το σιφώνιο
- ▶ Μια σύνδεση διακόπτη νερού συνήθως κλείνεται με αφρώδες υλικό (A). Αυτό πρέπει να αφαιρεθεί για να αποτραπεί οποιαδήποτε δυσλειτουργία (Εικ. 10-10).
- ▶ Στερεώστε τον εύκαμπο σωλήνα αποστράγγισης με ένα σφιγκτήρα.

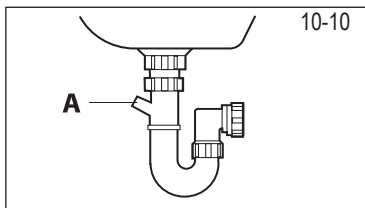

### ΠΡΟΣΟΧΗ!

- ▶ Ο εύκαμπτος σωλήνας αποστράγγισης δεν πρέπει να είναι βυθισμένος σε νερό και πρέπει να είναι στερεωμένος με ασφάλεια και χωρίς διαρροές. Αν ο εύκαμπτος σωλήνας αποστράγγισης έχει τοποθετηθεί στο δάπεδο ή αν ο σωλήνας βρίσκεται σε ύψος μικρότερο από 80 cm, τότε το πλυντήριο θα αποστραγγίζεται συνεχώς ενώ προστίθεται νερό (φαινόμενο σιφωνίου).
- ▶ Ο εύκαμπτος σωλήνας αποστράγγισης δεν πρέπει να επεκτείνεται. Αν χρειαστεί επικοινωνήστε με το τμήμα τεχνικής εξυπηρέτησης.

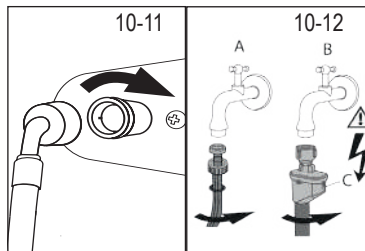

## 10.7 Σύνδεση καθαρού νερού

Βεβαιωθείτε ότι έχουν τοποθετηθεί τα στεγανοποιητικά.

1. Συνδέστε τον εύκαμπτο σωλήνα εισόδου νερού με το γωνιακό άκρο στη συσκευή (Εικ. 10-11). Σφίξτε τη βιδωτή σύνδεση με το χέρι.
2. Συνδέστε το άλλο άκρο σε ένα διακόπτη νερού με σπείρωμα 3/4" (Εικ. 10-12).

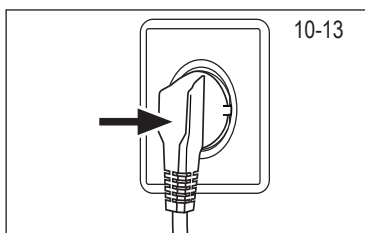

## 10.8 Ηλεκτρική σύνδεση

Πριν από κάθε σύνδεση ελέγξτε αν ισχύουν τα εξής:

- ▣ η παροχή ρεύματος, η πρίζα και η ασφάλεια συμφωνούν με τα στοιχεία στην πινακίδα στοιχείων.
- ▣ η πρίζα είναι γειωμένη και δεν χρησιμοποιείται πολύπριζο ή καλώδιο επέκτασης.
- ▣ το φως και η πρίζα συμφωνούν αυστηρά με την ετικέτα.
- ▣ **Μόνο για το Ην. Βασίλειο:** Το φως για το Ην. Βασίλειο συμμορφώνεται με το πρότυπο BS1363A.

Συνδέστε το φως στην πρίζα (Εικ. 10-13).



## ΠΡΟΕΙΔΟΠΟΙΗΣΗ!

- ▶ Να βεβαιώνετε πάντα ότι όλες οι συνδέσεις (παροχής ρεύματος και εύκαμπτων σωλήνων αποστράγγισης και εισόδου καθαρού νερού) είναι σταθερές, στεγνές και χωρίς διαρροές!
- ▶ Προσέχετε αυτά τα εξαρτήματα ώστε ποτέ να μη συμπιεστούν, τσακίσουν ή συστραφούν
- ▶ Αν το καλώδιο τροφοδοσίας έχει υποστεί ζημιά, πρέπει να αντικατασταθεί από τον αντιπρόσωπο σέρβις (βλ. κάρτα εγγύησης) για την αποφυγή κινδύνου. .

## 11.1 Δελτίο προϊόντος σύμφωνα με τον κανονισμό ΕΕ αριθ. 1061/2010

Εμπορικό σήμα	Haier		
	HWD80-B14979	HWD100-B14979	HWD120-B14979
Κωδικός μοντέλου			
Κλάση ενεργειακής απόδοσης <sup>1)</sup>	A	A	A
Κατανάλωση ενέργειας για πλύσιμο, στύψιμο και στέγνωμα χρησιμοποιώντας το τυπικό πρόγραμμα για βαμβακερά <sup>2)</sup> σε kWh/πλήρη κύκλο λειτουργίας <sup>3)</sup>	5,43	6,8	7,9
Κατανάλωση ενέργειας για πλύσιμο, στύψιμο χρησιμοποιώντας το τυπικό πρόγραμμα για βαμβακερά <sup>2)</sup> in kWh/κύκλο πλυσίματος <sup>3)</sup> .	0,91	0,9	1,15
Κλάση απόδοσης πλύσης <sup>1)</sup>	A	A	A
Υπολειπόμενο νερό μετά το στύψιμο για τυπικό κύκλο πλυσίματος βαμβακερά 60 °C <sup>2)</sup> σε %	46	52	43
Μέγιστη ταχύτητα στύψιματος για τυπικό κύκλο πλυσίματος βαμβακερά 60 °C <sup>2)</sup> σε σ.α.λ.	1370	1390	1400
Χωρητικότητα πλύσης για τυπικό κύκλο πλυσίματος βαμβακερά 60 °C (χωρίς στέγνωμα) <sup>2)</sup> σε kg.	8	10	12
Χωρητικότητα στεγνώματος για τυπικό κύκλο "στέγνωμα βαμβακερών" <sup>2)</sup> σε kg	5	6	8
Κατανάλωση νερού για πλύσιμο, στύψιμο και στέγνωμα <sup>2)</sup> σε L/πλήρη κύκλο λειτουργίας	100	114	122
Κατανάλωση νερού για πλύσιμο και στύψιμο μόνο <sup>2)</sup> σε L/πλήρη κύκλο λειτουργίας	57	62	65
Χρόνος Πλυσίματος και στεγνώματος. Χρόνος προγράμματος για πλήρη κύκλο λειτουργίας σε λεπτά	675	715	685
Υπολογιζόμενη ετήσια κατανάλωση για νοικοκυριό τεσσάρων ατόμων, πάντα με χρήση του στεγνωτηρίου (200 κύκλοι) σε kWh	1086	1360	1580
Υπολογιζόμενη ετήσια κατανάλωση για νοικοκυριό τεσσάρων ατόμων, χωρίς καμία χρήση στεγνωτηρίου (200 κύκλοι) σε kWh	182	180	230
Θόρυβος κατά τους κύκλους πλυσίματος, στύψιματος και στεγνώματος με χρήση του τυπικού προγράμματος για βαμβακερά <sup>2)</sup> σε dB(A) αναφ. με 1 pW	55/73/63	55/72/61	53/72/59

1) Η κλάση G είναι αυτή με την ελάχιστη απόδοση και η κλάση A η πιο αποδοτική.

2) Βάσει της Ευρωπαϊκής τυπικής διαδικασίας δοκιμής:

Πλύσιμο: Επιλέξτε Eco 40 -60, αγγίξτε παρατεταμένα το κουμπί ταχύτητας για 5 δευτερόλεπτα. Αφού εμφανιστεί η λειτουργία θερμοκρασίας, επιλέξτε τη θερμοκρασία και τη μέγιστη ταχύτητα, αγγίξτε το κουμπί Έναρξη.

Στέγνωμα: Επιλέξτε Eco 40 -60, αγγίξτε παρατεταμένα το κουμπί ταχύτητας για 5 δευτερόλεπτα. Αφού εμφανιστεί η λειτουργία θερμοκρασίας, επιλέξτε πρόγραμμα Στέγνωμα, αγγίξτε παρατεταμένα το Επίπεδο στεγνώματος για 5 δευτερόλεπτα, και κατόπιν εμφανίζεται "G-Y", αγγίξτε το κουμπί Έναρξη.

3) Η πραγματική κατανάλωση ενέργειας ανά κύκλο θα εξαρτάται από τον τρόπο χρήσης της συσκευής.

## 11.2 Πρόσθετα τεχνικά χαρακτηριστικά

HWD80-B14979 / HWD100-B14979 / HWD120-B14979	
Διαστάσεις (ΥxΠxΒ σε mm)	850x460x595 / 850x530x595 / 850x600x595
Τάση σε V	220-240 V~/50 Hz
Ρεύμα σε A	10
Μέγιστη ισχύς σε W	2000
Πίεση νερού σε MPa	$0,03 \leq P \leq 1$
Καθαρό βάρος σε kg	75 / 81 / 85

## 11.3 Πρότυπα και Οδηγίες

Το προϊόν αυτό ικανοποιεί τις απαιτήσεις όλων των εφαρμοστέων Οδηγιών ΕΚ και των αντίστοιχων εναρμονισμένων προτύπων που προβλέπονται για τη σήμανση CE.

Συνιστάται το τμήμα εξυπηρέτησης πελατών της Haier και η χρήση γνήσιων ανταλλακτικών.  
Εάν αντιμετωπίζετε οποιοδήποτε πρόβλημα με τη συσκευή σας, ελέγξτε αρχικά την ενότητα ΑΝΤΙΜΕΤΩΠΙΣΗ ΠΡΟΒΛΗΜΑΤΩΝ.

Εάν δεν βρείτε κάποια λύση εκεί, επικοινωνήστε

- ▶ με τον αντιπρόσωπο της περιοχής σας ή
- ▶ αναζητήστε την ενότητα Σέρβις & Υποστήριξη (Service & Support) στον ιστότοπο [www.haier.com](http://www.haier.com), όπου μπορείτε να βρείτε αριθμούς τηλεφώνου και απαντήσεις σε συχνές ερωτήσεις (FAQ) και όπου μπορείτε να ενεργοποιήσετε το αίτημα για σέρβις.

Πριν επικοινωνήσετε με το τμήμα σέρβις, βεβαιωθείτε ότι έχετε διαθέσιμα τα ακόλουθα στοιχεία.  
Μπορείτε να βρείτε τις πληροφορίες στην πινακίδα στοιχείων.

Μοντέλο \_\_\_\_\_ Αρ. Σειράς \_\_\_\_\_

Επίσης, ελέγξτε την κάρτα εγγύησης που παρέχεται μαζί με το προϊόν σε περίπτωση κάλυψης εγγύησης.

Για γενικές επαγγελματικές ερωτήσεις, βρείτε παρακάτω τις διευθύνσεις μας στην Ευρώπη:

Ευρωπαϊκές διευθύνσεις της Haier			
Χώρα*	Ταχυδρομική διεύθυνση	Χώρα*	Ταχυδρομική διεύθυνση
<b>Ιταλία</b>	Haier Europe Trading SRL Via De Cristoforis, 12 21100 Verese ΙΤΑΛΙΑ	<b>Γαλλία</b>	Haier France SAS 53 Boulevard Ornano – Pleyad 3 93200 Saint Denis ΓΑΛΛΙΑ
<b>Ισπανία Πορτογαλία</b>	Haier Iberia SL Pg. Garcia Faria, 49-51 08019 Barcelona ΙΣΠΑΝΙΑ	<b>Βέλγιο-FR Βέλγιο-NL Ολλανδία Λουξεμβούργο</b>	Haier Benelux SA Anderlecht Route de Lennik 451 ΒΕΛΓΙΟ
<b>Γερμανία Αυστρία</b>	Haier Deutschland GmbH Konrad-Zuse-Platz 6 81829 München ΓΕΡΜΑΝΙΑ	<b>Πολωνία Τσεχία Ουγγαρία Ελλάδα Ρουμανία Ρωσία</b>	Haier Poland Sp. zo.o. Al. Jerozolimskie 181B 02-222 Warszawa ΠΟΛΩΝΙΑ
<b>Ηνωμένο Βασίλειο</b>	Haier Appliances UK Co.Ltd. One Crown Square Church Street East Woking, Surrey, GU21 6HR Ην. Βασίλειο		

\*Για περισσότερες πληροφορίες ανατρέξτε στον ιστότοπο [www.haier.com](http://www.haier.com)





**Haier**