

TILLREDA

GB

DE

FR

IT



Design and Quality
IKEA of Sweden

ENGLISH	3
DEUTSCH	17
FRANÇAIS	32
ITALIANO	47

Content

Safety information	3	Care and cleaning	12
Safety instruction	6	Troubleshooting	13
Product description	8	Technical data	14
Indicators	9	Environmental concerns	14
Daily use	9	IKEA Warranty	15
Cookware guidance	11		

Safety information

- ⓘ For your safety and correct operation of the appliance, read this manual carefully before installation and use. Always keep these instructions with the appliance even if you move or sell it. Users must fully know the operation and safety features of the appliance.

Correct use

- Do not leave the appliance unattended during operation.
- The appliance is designed exclusively for domestic use.
- The appliance is designed exclusively for indoor use.
- The appliance must not be used as a work surface or as a storage surface.
- Do not place or store flammable liquids, highly inflammable materials or fusible objects (e.g. plastic film, plastic, aluminium) in or near the appliance.
- Watch out when connecting electric appliances to sockets nearby. Do not allow connecting leads to come into contact with or to catch underneath the appliance or hot cookware.
- Do not do repairs yourself to prevent injury and damage to the appliance. Always contact your nearest IKEA store.

Child and vulnerable people safety

- This appliance can be used by children aged from 8 years and above and persons with reduced physical, sensory or mental capabilities or lack of experience and knowledge if they have been given supervision or instruction concerning use of the appliance in a safe way and understand the hazards involved.

- Keep all packaging away from children. There is a risk of suffocation.
 - Keep children away from the appliance while in operation as when not in use.
 - Children less than 8 years of age shall be kept away unless continuously supervised.
 - Children shall not play with the appliance. Cleaning and user maintenance shall not be made by children without supervision.
- ⚠ Warning!** Activate child lock to avoid small children and pets unintentionally switching the appliance on.

General safety

- Keep ventilations openings, in the appliance enclosure or in the built-in structure, clear of obstruction.
- Do not touch the panel when the residual heat indicator is still lit in order to prevent injury.
- Do not insert any object into the induction hob during operation to prevent electric shock.
- Do not wrap the cord around the neck to prevent strangulation hazard.
- A steam cleaner is not to be used for cleaning the appliance.
- Metallic objects such as knives, forks, spoons and lids should not be placed on the hob surface since they can get hot.
- After use, switch off the hob element by its control and do not rely on the pan detector.
- This appliance is not intended to be operated by means of an external timer or separate remote-control system.
- Care should be taken to avoid touching heating elements.
- If the supply cord is damaged, it must be replaced by the manufacturer, the Authorised Service Centre or similarly qualified persons in order to avoid a hazard. Please contact nearest IKEA store.

- ⚠ **WARNING:** If the surface is cracked, switch off the appliance to avoid the possibility of electric shock. Please contact nearest IKEA store.

- ⚠ **WARNING:** The appliance and its accessible parts become hot during use.

- ⚠ **WARNING:** Unattended cooking on a hob with fat or oil can be dangerous and may result in fire. NEVER try to extinguish a fire with water, but switch off the appliance and then cover flame e.g. with a lid or a fire blanket.

Safety instruction

Installation

- Manufacturer is not responsible for any injury to persons and pets or damage to property caused by failure to comply following requirements.

⚠ Caution! To proceed with the installation refer to the Safety Information.

⚠ Warning! Installation process must follow the laws, ordinances, directives and standards (electrical safety rules and regulations, proper recycling in accordance with the regulations, etc.) in force in the country of use!

- Avoid installing the appliance next to doors and under windows as hot cookware may be knocked off the hob when doors and windows are opened.
- Make sure that the appliance is not damaged because of transport. Do not connect a damaged appliance.
- Do not install the appliance if it is damaged during the transportation.
- Do not connect the hob with extension cords and do not place the hob with cord across working areas.
- Do not change the specifications or modify this product. Risk of injury and damage to the appliance.

⚠ Warning! Carefully obey the instructions for electrical connections.

Electrical connections

- Before connecting, check that the nominal voltage of the appliance stated on the rating plate, corresponds to the available supply voltage. Also, check the power rating of the appliance and ensure that the home's electrical installation is suitably sized to suit the appliance power rating (refer to the Technical data chapter).
- The rating plate is located on the lower casing of the hob.

⚠ Warning! Risk of injury from electrical current.

- Loose and inappropriate plug and socket connections can make the terminal overheat.

Before Use:

Please pay attention to the following instructions before use.

- Please use the standard main power supply socket, and regularly check the socket to prevent any damage.
- Do not open the appliance by yourself or any unqualified person. Only repair the appliance by its service agent or similarly qualified technician.
- Please check with the power cord and plug. If the power cord or plug is damaged, please do not use the appliance. Do not pull out the plug with wet hand.
- Do not use the extension power cord, and please use the main power supply socket only.
- If the appliance is not in use for a long period of time, please turn on the appliance to stabilize the electronic component for 10 minutes first. Then, you can start to operate the appliance.
- Do not use the appliance near water, fire or damp area. The appliance is intended to use in indoor household ONLY.
- Remove all packaging, stickers and film remove the appliance before the first use.
- Switch the cooking zones off after each use by its controls and do not rely on pan detector.
- Risk of burns! Do not place objects made of metal, such as knives, forks, spoons and saucepan lids on the cooking surface, as they can get hot.

⚠ Warning! Fire hazard! Overheated fats and oils can ignite very quickly.

⚠ Warning! Users with implanted pacemakers should keep their upper body at least 30 cm from induction cooking zones that are switched on.

⚠ Warning! Do not operate the appliance with wet hands and keep control panel surface dry. Lot of water on control panel keys will make them no longer operable.

⚠ Warning! If the surface is cracked, switch off the appliance to avoid possibility of an electric shock.

During & After use:

Please pay attention to the following instruction to prevent ignition and accidents.

- Please place the appliance on flat and solid surface ONLY.
- Children should be supervised to ensure that they do not play with the appliance.
- Do not place any following objects on the panel when the appliance is operating.
 - a) Stainless steel
 - b) Iron
 - c) Cast iron
 - d) Aluminum
 - e) Lid and enamel
 - f) Knife, fork or spoon
 - g) Plate made of iron, stainless steel, cast iron or aluminum
 - h) Empty cookware
- Do not carry or move the appliance with cookware on top during heating.
- Please maintain a good surrounding environment for ventilation during heating.
- Do not insert any wire or metal objects into the air inlet or air outlet of the appliance.
- How to take care of the panel
 - a) Do not drop any heavy objects to the panel.
 - b) Do not pour water, acid or any liquid to the panel.
 - c) Do not burn anything with fire on the panel.
 - d) Do not place any hot cookware on top when the appliance is not in use.
 - e) If the surface (panel) is cracked, turn off the appliance immediately to avoid electric shock, and return to nearest IKEA store.
 - f) Some of the cookware may generate a noise during use. Please slightly move the cookware, and the noise may disappear or reduce. If not, please change the cookware.
- Do not place the appliance on carpet, cloth or paper material when the appliance is operating.
- Do not touch the panel while it is hot. The panel is still hot until the residual heat indicator is removed, even if the power is off.

- Do not unplug the appliance by pulling the cable.
- Please turn off the appliance and let cool down before unplug. Please unplug the power cord when the appliance is not going to use for long period of time.
- Keep the cookware away from the appliance after use.

How to avoid damage to the appliance

- The glass ceramic can be damaged by objects falling onto it, or knocked by the cookware.
- Cookware made of cast iron, cast aluminum or with damaged bottoms can scratch the glass ceramic if slide on the surface.
- Glass ceramic can be damaged if also dropped on the floor.
- To avoid damaging cookware and glass ceramics, do not allow saucepans or frying pans to boil dry.
- Do not use the cooking zones with empty cookware or without cookware.
- Never line any part of the appliance with aluminium foil. Never place plastic or any other material which may melt in or on the appliance.

⚠ Warning! Keep product connected to power socket after use until the fan and the heat indicator has shut off.

Information on acrylamides

Important! According to the latest scientific knowledge, intensive browning of food, especially in products containing starch, can constitute a health risk due to acrylamides. Therefore, we recommend cooking at the lowest possible temperatures and not browning foods too much.

Product description

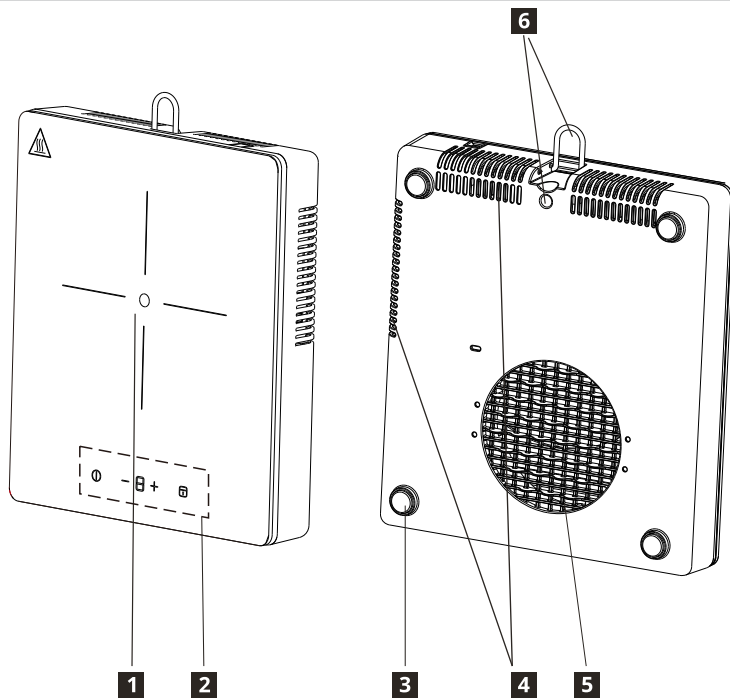

- 1** Heating area
Cooking zone 175mm, 2000W
- 2** Control panel
- 3** Silicone feet

- 4** Air outlet
- 5** Air inlet
- 6** Hook hanger

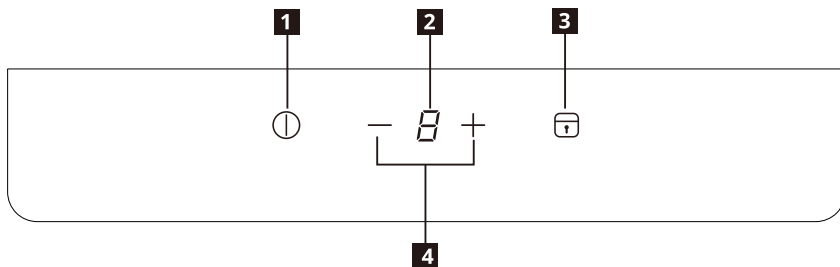

Control panel layout

- 1** On/Off
- 2** Power level display
- 3** Lock/Child lock
- 4** Power level setting - / +

Touch Control sensor fields and displays

You operate the hob by touching sensor fields. Displays and acoustic signals (short beep) confirm the selection of a function.

Power Level	1	2	3	4	5	6	7	8	9
Power	150W	300W	600W	900W	1100W	1300W	1500W	1700W	2000W

Indicators

⚠ Pot incorrectly positioned or missing

This symbol appears if the pot is not suitable for induction cooking, is not positioned correctly or is not of an appropriate size for the cooking zone selected. If no pot is detected within 30 seconds of making the selection, the cooking zone switches off.

H Residual heat

If display shows "H", the cooking zone is still hot. When the cooking zone cools down, the display goes off.

⚠ Warning! Risk of burns from residual heat! After you switch the appliance off, the cooking zones need some time to cool down. Look at the residual heat indicator **H**.

Use residual heat for melting and keeping food warm. Don't disconnect the product without waiting for the **H** to be removed from display.

Daily use



Connecting to socket

1. After insert the plug into main supply, the child lock will be activated. Press and hold the Child Lock key for 3 seconds to deactivate.

ON/OFF

1. Press the ON/OFF key, the screen will display "0" as in standby mode and the power indicator light will light up. If there is no heat setting selected within 30 seconds, the hob will switch off automatically without pressing the ON/ OFF key.
2. Press ON/OFF key during operation, the hob will switch off.

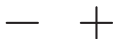

Power level setting

1. Press — or + to control the power level during operation.
2. Press —, the power level will go straight to "9". Press — to decrease the power level from "9" to "1".
3. Press +, the power level will increase from "1". Press + to increase the power level from "1" to "9".



Lock function

When the cooking zone operate, you can lock the control panel, for example in order to clean the hob. It prevents an accidental change of the power level setting. The hob can still be shut off by the ON/OFF key.

Activate lock

1. Set wanted power level.
2. Press the Lock key for 3 seconds. The function is activated when Lock key indicator is lit up and a sound is given.

Deactivate lock

1. Press the Lock key for 3 seconds. The function is deactivated when the Lock key indicator goes off and a sound is given.
2. The power level will return to the previous setting.

Child lock function

You can also keep control panel locked when the hob is not operating. This function prevents an accidental operation of the appliance.

Activate the child lock

1. Activate the appliance with the ON/OFF key. Do not set any power level.
2. Press the Lock key for 3 seconds. The function is activated when Lock key indicator is lit up and a sound is given.
3. Deactivate the appliance with the ON/OFF key.

Deactivate the child lock

1. Press the Lock key for 3 seconds. The function is deactivated when the Lock key indicator goes off and a sound is given.

Automatic switch off

The function switches the hob off automatically if:

- All cooking zones are switched off.
- YOU do not set the power level after switching on the hob within 30 seconds.
- YOU do not switch a cooking zone off or you do not modify the power level after 2 hours, or if the overheating occurs (e.g. when a pan boils dry).

Cookware guidance

What pots to use

Only use pots and pans with bottom made from ferromagnetic material which are suitable for use with inductions hobs:

- cast iron
- enamelled steel
- carbon steel
- stainless steel (although not all)
- aluminium with ferromagnetic coating or ferromagnetic plate

To determine if a pot or pan is suitable, check for the  symbol (usually stamped on the bottom). You can also hold a magnet to the bottom. If it clings to the underside, the cookware will work on an induction hob.

To ensure optimum efficiency, always use pots and pans with a flat bottom that distributes the heat evenly. If the bottom is uneven, this will affect power and heat conduction.

How to use

Minimum diameter of pot/pan base for the different cooking areas

To ensure that the hob functions properly, the pot must cover one or more of the reference points indicated on the surface of the hob, and must be of a suitable minimum diameter.

Always use the cooking zone that best corresponds to the diameter of the bottom of the pan.

Cooking zone	Recommended cookware diameter [mm]
Middle rear cooking zone	120-200

Empty or thin-based pots/pans

Do not use empty or thin-based pots/pans on the hob as it will not be able to monitor the temperature or turn off automatically if the temperature is too high, damaging the pan or the hob surface. If this occurs, do not touch anything and wait for all components to cool down.

If an error message appears, refer to "Troubleshooting".

Hint/tips

Noise during cooking

When a cooking zone is active, it may hum briefly. This is a characteristic of all ceramic glass cooking zones and does not impair the function or life of the appliance. The noise depends on the cookware used. If it causes considerable disturbance, it may help to change the cookware.

Care and cleaning

 **Warning!** Switch the appliance off and let it cool down before disconnecting it.

 **Warning!** Switch the appliance off and let it cool down before you clean it.

 **Warning!** For safety reasons, do not clean the appliance with steam blasters or high-pressure cleaners.















 **Warning!** Sharp objects and abrasive cleaning agents will damage the appliance. Clean the appliance and remove the residues with water and washing up liquid after each use. Remove also the remnants of the cleaning agents!

 Scratches or dark stains on the glass ceramic that cannot be removed do not affect the functioning of the appliance.

Removing the residues and stubborn residues:

- Food containing sugar, plastics, tin foil residues should be removed at once, best tool for cleaning glass surface is a scraper (not included with the appliance). Place a scraper on the glass ceramic surface at an angle and remove residues by sliding the blade over the surface. Wipe the appliance with a damp cloth and a little washing up liquid. Finally, rub the appliance dry using a clean cloth.
- Limescale rings, water rings, fat splashes, shiny metallic discolorations should be removed after the appliance has cooled down using cleaner for glass ceramic or stainless steel.

Troubleshooting

Problem	Possible Cause	Solution
The appliance does not operate.	Power shortage or power short circuit in the power source of your home.	
	Power connection to socket not performed properly.	Overlook the power supply to hob for correct connection.
	More than 10 seconds have passed since the appliance was switched on.	Switch the appliance on again.
	Child lock is switched on.	Deactivate Child lock. (See the section "Child safety device").
	Several sensor fields were touched at the same time.	Only touch one sensor field.
Appliance stops operating. Error indication:  → 	The cookware is not suitable for induction.	Change to a cookware suitable for induction.
	No cookware on cooking zone or cookware diameter is less than 120mm.	Place cookware on the cooking zone.
Appliance stops operating. Error indication:  → 	The cookware is empty (dry-boiling) or cooking temperature is too high.	Turn off the appliance and restart after 5 minutes. If E2 persists, please contact nearest IKEA store.
	The air inlet and outlet is being blocked.	
	Surrounding temperature is too high.	
Appliance stops operating. Error indication:  → 	The main power supply is over AC 275V.	Change to product suitable power supply.
Appliance stops operating. Error indication:  → 	The main power supply is lower than AC 100V.	Change to product suitable power supply.
Appliance stops operating. Error indication:  → 	The temperature sensor of the appliance is not working.	Please contact nearest IKEA store.
Appliance stops operating. Error indication:  → 	The cookware is empty (dry-boiling) or cooking temperature is too high.	Let appliance cool down and prevent dry-boiling.
Appliance stops operating. Error indication:  → 	Internal exception	Turn off the appliance and restart after 5 minutes. If E0 persists, please contact nearest IKEA store.

Error code shows when the hob is powered on and error is detected, E and numbers are displayed intermittently (1 second) and circulation.

If there is a fault, try to resolve it by following the troubleshooting guidelines. If the problem cannot be resolved, contact your nearest IKEA store.

 If you operated the appliance wrongly, dealer may not take place free of charge, even during the warranty period.

Technical data

Rated Power	2000W
Rated Voltage	220V-240V~
Rated Frequency	50-60Hz
Depth	305mm
Width	270mm
Height	62mm
Net Weight	2.4kg

Environmental concerns

Disposal of household appliances

The symbol  on the product or on its packaging indicates that this product may not be treated as household waste. Instead it should be taken to the appropriate collection point for the recycling of electrical and electronic equipment. By ensuring this product is disposed of correctly, you will help prevent potential negative consequences for the environment and human health, which could otherwise be caused by inappropriate waste handling of this product. For more detailed information about recycling of this product, please contact your local council, your household waste disposal service or the shop where you purchased the product.

 **Warning!** Do these steps to dispose the appliance:

- Pull the mains plug out of the mains socket.
- Cut off the mains cable and discard it.

Disposal of packaging materials

The materials with the symbol  are recyclable. Dispose the packaging in a suitable collection container to recycle it.

Energy saving

- If possible, always place lids on the pans.
- Place cookware on the cooking zone before you switch it on.
- The bottom of the cookware should be as thick and flat as possible

IKEA Warranty

How long is the IKEA Warranty valid?

This warranty is valid for 2 years from the original date of purchase of Your appliance at IKEA, unless otherwise specified in national legislation. Please go to IKEA.com to find out what applies in your country. The original sales receipt is required as proof of purchase. If service work is carried out under warranty, this will not extend the warranty period for the appliance.

Who will execute the service?

Contact nearest IKEA store.

What does this warranty cover?

The warranty covers faults of the appliance, which have been caused by faulty construction or material faults from the date of purchase from IKEA. This warranty applies to domestic use only. The exceptions are specified under the headline "What is not covered under this warranty?" Within the warranty period, the costs to remedy the fault e.g. repairs, parts, labour and travel will be covered, provided that the appliance is accessible for repair without special expenditure. Replaced parts become the property of IKEA.

What will IKEA do to correct the problem?

IKEA will examine the product and decide, at its sole discretion, if it is covered under this warranty. If considered covered, IKEA will then, at its sole discretion, either repair the defective product or replace it with the same or a comparable product.

What is not covered under this warranty?

- Normal wear and tear.
- Deliberate or negligent damage, damage caused by failure to observe operating instructions, incorrect installation or by connection to the wrong voltage, damage caused by chemical or electrochemical reaction, rust, corrosion or Water damage including but not limited to damage caused by excessive lime in the water supply, damage caused by abnormal environmental conditions.
- Consumable parts including batteries and lamps.

- Non-functional and decorative parts which do not affect normal use of the appliance, including any scratches and possible colour differences.
- Accidental damage caused by foreign objects or substances and cleaning or unblocking of filters, drainage systems or soap drawers.
- Damage to the following parts: ceramic glass, accessories, crockery and cutlery baskets, feed and drainage pipes, seals, lamps and lamp covers, screens, knobs, casings and parts of casings. Unless such damages can be proved to have been caused by production faults.
- Repairs not carried out by our appointed service providers and/or an authorized service contractual partner or where non-original parts have been used.
- Repairs caused by installation which is faulty or not according to specification.
- The use of the appliance in a non- domestic environment i.e. professional use.
- Transportation damages. If a customer transports the product to his home or another address, IKEA is not liable for any damage that may occur during transport. However, if IKEA delivers the product to the customer's delivery address, then damage to the product that occurs during this delivery will be covered by IKEA.
- Cost for carrying out the initial installation of the IKEA appliance. However, if an IKEA appointed Service Provider or its authorized service partner repairs or replaces the appliance under the terms of this warranty, the appointed Service Provider or its authorized service partner will reinstall the repaired appliance or install the replacement, if necessary.

How country law applies

The IKEA warranty gives you specific legal rights, which cover or exceed all the local legal demands. However these conditions do not limit in any way consumer rights described in the local legislation.

Area of validity

For appliances which are purchased in one EU country and taken to another EU country, the services will be provided in the framework of the warranty conditions normal in the new country. An obligation to carry out services in the framework of the warranty exists only if the appliance complies and is installed in accordance with:

- the technical specifications of the country in which the warranty claim is made;
- the Assembly Instructions and User Manual Safety Information.

AFTER SALES for IKEA appliances

Please don't hesitate to contact IKEA to:

- make a service request under this warranty;
- ask for clarification on functions of IKEA appliances.

To ensure that we provide you with the best assistance, please read carefully the Assembly Instructions and/or the User Manual before contacting us.

How to reach us if you need our service

The IKEA after sales customer service centre will assist you on the phone with basic trouble shooting for your appliance at the time of service call request. Please see the IKEA catalogue or visit www.ikea.com to find your local store phone number and opening time.

In order to provide you a quicker service, please also always refer to the IKEA article number (8 digit code) placed on the rating plate of your appliance.

SAVE THE SALES RECEIPT!

It is your proof of purchase and required for the warranty to apply. The sales receipt also reports the IKEA name and article number (8 digit code) for each of the appliances you have purchased.

Do you need extra help?

For any additional questions not related to After Sales of your appliances please contact your nearest IKEA store call centre. We recommend you read the appliance documentation carefully before contacting us.

Inhalt

Sicherheitshinweise	17	Reinigung und Pflege	26
Sicherheitsanweisungen	20	Fehlerbehebung	27
Produktbeschreibung	22	Technische Daten	29
Anzeigen	23	Hinweise zum Umweltschutz	29
Täglicher Gebrauch	23	IKEA-Garantie	30
Hinweise zum Kochgeschirr	25		

Sicherheitshinweise

- ⓘ Bitte lesen Sie diese Bedienungsanleitung vor der Installation und dem Gebrauch des Gerätes sorgfältig durch. Dies dient Ihrer eigenen Sicherheit und der ordnungsgemäßen Bedienung des Gerätes. Bewahren Sie diese Anweisungen immer mit dem Gerät auf, auch wenn Sie das Gerät an einen anderen Ort bewegen oder verkaufen. Benutzer müssen die Bedienungs- und Sicherheitsfunktionen dieses Gerätes im vollen Umfang kennen.

Bestimmungsgemäßer Gebrauch

- Lassen Sie das Gerät während des Betriebs nicht unbeaufsichtigt.
- Dieses Gerät ist ausschließlich für den häuslichen Gebrauch bestimmt.
- Dieses Gerät ist ausschließlich für die Verwendung im Innenbereich bestimmt.
- Dieses Gerät darf weder als Arbeitsoberfläche noch als Ablagefläche verwendet werden.
- Stellen und bewahren Sie keine brennbaren Flüssigkeiten, hoch brennbare Materialien oder Objekte die bei niedrigen Temperaturen schmelzen können (z. B. Kunststofffolie, Kunststoff, Aluminium) auf oder in der Nähe des Gerätes auf.
- Seien Sie vorsichtig, wenn Sie andere elektrische Geräte an Steckdosen anschließen, die sich in der Nähe dieses Gerätes befinden. Anschlussleitungen dürfen nicht in Kontakt mit dem Gerät kommen und sich nicht unter dem Gerät befinden oder sich unter heißem Kochgeschirr verfangen.

- Führen Sie Reparaturen nicht selber aus, um Verletzung oder Beschädigungen des Gerätes zu vermeiden. Wenden Sie sich immer an Ihr nächstgelegenes IKEA-Einrichtungshaus.

Sicherheit von Kindern und schutzbedürftigen Personen

- Dieses Gerät ist zur Verwendung durch Kinder ab 8 Jahren, Personen mit eingeschränkten körperlichen, geistigen oder sensorischen Fähigkeiten und Personen ohne nötige Erfahrung oder ausreichende Kenntnisse vom Produkt geeignet, wenn diese dabei beaufsichtigt werden, vorher in die sichere Verwendung des Gerätes eingewiesen wurden und die damit verbundenen Gefahren verstehen.
 - Halten Sie das Verpackungsmaterial von Kindern fern. Es besteht Erstickungsgefahr.
 - Halten Sie Kinder von dem Gerät fern. Dies gilt sowohl während der Benutzung des Gerätes als auch dann, wenn das Gerät nicht verwendet wird.
 - Kinder unter 8 Jahre sollten von dem Gerät ferngehalten werden, es sei denn, sie befinden sich unter Aufsicht eines Erwachsenen.
 - Kinder dürfen nicht mit dem Gerät spielen. Reinigung und Wartung dürfen von Kindern nicht unbeaufsichtigt vorgenommen werden.
- ⚠ **Warnung!** Aktivieren Sie die Kindersicherung, um zu vermeiden, dass kleine Kinder und Haustiere das Gerät versehentlich einschalten.

Allgemeine Sicherheit

- Halten Sie die Belüftungsöffnungen in der Geräteverkleidung oder in der Einbaustruktur stets frei von Hindernissen.
- Um Verletzungen zu vermeiden, das Kochfeld nicht berühren, wenn die Restwärme-Anzeige noch leuchtet.

- Führen Sie während des Betriebs keine Gegenstände in das Induktionskochfeld ein, um einen Stromschlag zu vermeiden.
- Wickeln Sie das Kabel nicht um den Hals, um ein Strangulationsrisiko zu vermeiden.
- Für die Reinigung des Gerätes darf kein Dampfreiniger verwendet werden.
- Metallische Gegenstände wie Messer, Gabeln, Löffel und Deckel sollten nicht auf der Kochfeldoberfläche abgelegt werden, da sie heiß werden können.
- Schalten Sie das Kochfeld nach der Verwendung mittels der Bedienelemente aus und verlassen Sie sich nicht auf die Topferkennung.
- Das Gerät ist nicht für die Verwendung mit einem externen Timer oder separaten Fernbedienungssystem vorgesehen.
- Es sollte darauf geachtet werden, die Heizelemente nicht zu berühren.
- Wenn das Netzkabel beschädigt ist, muss es durch den Hersteller, dessen Kundendienst oder eine ähnliche qualifizierte Person ersetzt werden, um Gefahren zu vermeiden. Bitte kontaktieren Sie das nächstgelegene IKEA Einrichtungshaus.

⚠ WARNUNG: Wenn die Oberfläche Risse aufweist, schalten Sie das Gerät aus, um die Gefahr eines eventuellen Stromschlags zu vermeiden. Bitte kontaktieren Sie das nächstgelegene IKEA Einrichtungshaus.

⚠ WARNUNG: Das Gerät und dessen zugängliche Teile werden während des Betriebs heiß.

⚠ WARNUNG: Unbeaufsichtigtes Kochen mit Fett oder Öl auf dem Kochfeld kann gefährlich sein und zu einem Brand führen. Löschen Sie ein Feuer NIEMALS mit Wasser, sondern schalten Sie das Gerät aus und decken die Flammen dann ab, z. B. mit einem Deckel oder einer Löschdecke.

Sicherheitsanweisungen

Installation

- Der Hersteller haftet nicht für Personenschäden oder Verletzungen von Haustieren oder Sachschäden, die durch Missachten der nachfolgenden Anforderungen entstehen.

⚠ Achtung! Um mit der Installation fortzufahren, lesen Sie die Sicherheitshinweise.

⚠ Warnung! Der Installationsvorgang muss gemäß der gültigen Gesetze, Verordnung und Richtlinien (elektrische Sicherheitsregeln und -bestimmungen, ordnungsgemäße Wiederverwertung gemäß der Bestimmungen, usw.) des Landes ausgeführt werden, in dem das Gerät verwendet wird!

- Vermeiden Sie, das Gerät neben Türen und unter Fenstern zu installieren, da heißes Kochgeschirr von dem Kochfeld gestoßen werden kann, wenn Türen und Fenster geöffnet werden.
- Stellen Sie sicher, dass das Gerät nicht durch einen Transport beschädigt ist. Schließen Sie kein beschädigtes Gerät an.
- Das Gerät nicht installieren, wenn es während eines Transports beschädigt wurde.
- Verwenden Sie zum Anschließen des Kochfeldes keine Verlängerungskabel und stellen Sie das Kochfeld so auf, dass dessen Kabel nicht über Arbeitsbereiche verläuft.
- Es dürfen weder die technischen Daten dieses Gerätes, noch das Gerät selber geändert werden. Es besteht Verletzungsgefahr und eine Beschädigung des Gerätes ist möglich.

⚠ Warnung! Befolgen Sie die Anweisungen für die elektrischen Verbindungen sorgfältig.

Elektrische Anschlüsse

- Überprüfen Sie vor dem Anschließen, dass die auf dem Typenschild angegebene Nennspannung des Gerätes der verfügbaren Versorgungsspannung entspricht. Prüfen Sie auch die Nennleistung des Geräts und achten Sie auf geeignete Auslegung der Elektroinstallation im Haus (siehe Kapitel Technische Daten).
- Das Typenschild befindet sich am unteren Gehäuse des Kochfeldes.

⚠ Warnung! Verletzungsgefahr durch elektrischen Strom.

- Lockere Stecker und unangemessene Steckerverbindungen können zu einer Überhitzung der Klemmleiste führen.

Vor dem Gebrauch:

Bitte beachten Sie vor dem Gebrauch die nachfolgenden Anweisungen.

- Bitte verwenden Sie nur eine Standardsteckdose und überprüfen Sie diese regelmäßig, um eine Beschädigung zu vermeiden.
- Öffnen Sie das Gerät nicht selbst und lassen Sie es nicht von einer Person öffnen, die keine Fachkraft ist. Lassen Sie das Gerät nur von einem Techniker des Kundendienstes oder einem ähnlich qualifizierten Techniker reparieren.
- Bitte überprüfen Sie das Netzkabel und den Netzstecker. Bei Beschädigung des Starkstromkabels oder -steckers darf das Gerät nicht benutzt werden. Ziehen Sie den Stecker nicht mit nassen Händen aus der Steckdose.
- Verwenden Sie keine Verlängerungskabel, sondern nur eine Steckdose der Hauptstromversorgung.
- Wenn das Gerät längere Zeit nicht benutzt wird, schalten Sie es zunächst 10 Minuten lang ein, damit sich die Elektronik Elemente stabilisieren. Anschließend können Sie es in Betrieb nehmen.
- Betreiben Sie das Gerät nicht in der Nähe von Wasser, Feuer oder Feuchträumen. Das Gerät ist NUR für den Gebrauch in Innenräumen bestimmt.
- Entfernen Sie alle Verpackungen, Aufkleber und Folien vor dem ersten Gebrauch vom Gerät.
- Schalten Sie die Kochzone nach jedem Gebrauch über die Bedienelemente aus und verlassen Sie sich nicht allein auf die Topferkennung.
- Verbrennungsgefahr! Legen Sie keine Metallgegenstände wie Messer, Gabel, Löffel und Pfannendeckel auf die Kochfeldoberfläche, da diese heiß werden können.

⚠ Warnung! Brandgefahr! Überhitzte Öle und Fette können sich sehr schnell entzünden.

⚠ Warnung! Benutzer mit Herzschrittmachern sollten den Oberkörper mindestens 30 cm von eingeschalteten Induktionskochzonen fernhalten.

⚠ Warnung! Bedienen Sie das Gerät nicht mit nassen Händen und halten Sie die Oberfläche des Bedienfeldes trocken. Wenn auf dem Bedienfeld viel Wasser vorhanden ist, führt dies zum Verlust der Bedienfähigkeit der Bedienfeldtasten.

⚠ Warnung! Wenn die Oberfläche Risse aufweist, schalten Sie das Gerät aus, um die Gefahr eines eventuellen Stromschlags zu vermeiden.

Während und nach dem Gebrauch:

Bitte beachten Sie die folgenden Anweisungen, um eine Zündgefahr und Unfälle zu vermeiden.

- Stellen Sie das Gerät AUSSCHLIESSLICH auf eine ebene und feste Oberfläche.
- Um sicherzustellen, dass Kinder nicht mit dem Gerät spielen, sind diese zu beaufsichtigen.
- Stellen Sie während des Betriebs des Geräts keine der folgenden Gegenstände auf die Kochstelle.
 - a) Edelstahl
 - b) Eisen
 - c) Gusseisen
 - d) Aluminium
 - e) Deckel und Emaille
 - f) Messer, Gabel oder Löffel
 - g) Kochgeschirr, deren Böden aus Eisen, Edelstahl, Gusseisen oder Aluminium bestehen
 - h) Leeres Kochgeschirr
- Tragen oder bewegen Sie das Gerät beim Erhitzen nicht, wenn sich Kochgeschirr darauf befindet.
- Bitte achten Sie während des Aufwärmens auf eine gute Luftzirkulation in der Umgebung des Gerätes.
- Stecken Sie keine Drähte oder Metallgegenstände in den Lufteinlass oder Entlüftungsauslass des Geräts.
- Pflege des Kochfeldes
 - a) Lassen Sie keine schweren Gegenstände auf das Kochfeld fallen.
 - b) Gießen Sie kein Wasser, keine Säure und keine anderen Flüssigkeiten auf das Kochfeld.
 - c) Zünden Sie keine Gegenstände auf der Kochstelle an.
 - d) Stellen Sie kein heißes Kochgeschirr auf die Kochstelle, wenn das Gerät nicht in Betrieb ist.
 - e) Bei Rissen in der Kochstellenoberfläche, schalten Sie das Gerät sofort aus, um einen elektrischen Schlag zu vermeiden, und wenden Sie sich an das nächste IKEA-Einrichtungshaus.
 - f) Einige Kochgeschirre können während der Benutzung Geräusche erzeugen. Durch eine

leichte Bewegung des Kochgeschirrs kann das Geräusch gemindert werden oder ganz verstummen. Sollte dies nicht der Fall sein, verwenden Sie bitte anderes Kochgeschirr.

- Stellen Sie das Gerät nicht auf Teppich, Stoff oder Papier ab, wenn es in Betrieb ist.
- Berühren Sie das Kochfeld nicht, solange es heiß ist. Selbst bei ausgeschalteter Stromzufuhr ist das Kochfeld heiß, bis die Restwärme-Anzeige erlischt.
- Ziehen Sie den Netzstecker nicht am Kabel heraus.
- Bevor Sie den Netzstecker trennen, schalten Sie das Gerät aus und lassen Sie es abkühlen. Trennen Sie den Netzstecker, wenn das Gerät über einen längeren Zeitraum nicht benutzt wird.
- Halten Sie Kochgeschirr nach Gebrauch vom Gerät fern.

Beschädigungen des Gerätes vermeiden

- Die Glaskeramik kann durch darauf fallende Gegenstände oder durch hartes Aufsetzen des Kochgeschirrs beschädigt werden.
- Kochgeschirr aus Eisen, Aluminiumguss oder mit beschädigten Böden können die Glaskeramik zerkratzen, wenn es auf der Oberfläche verschoben wird.
- Die Glaskeramik kann ebenfalls beschädigt werden, wenn sie fallen gelassen wird.
- Um eine Beschädigung des Kochgeschirrs und der Glaskeramik zu vermeiden, sollte das Leerkochen von Töpfe und Pfannen vermieden werden.
- Verwenden Sie Kochzonen nicht ohne oder mit leerem Kochgeschirr.
- Niemals Teile des Gerätes mit Aluminiumfolie auslegen/abdecken. Niemals Kunststoff oder andere Materialien, die schmelzen können, in oder auf das Gerät legen.

⚠ Warnung! Lassen Sie das Gerät an der Steckdose angeschlossen, bis der Lüfter und die Restwärme-Anzeige sich ausschalten.

Informationen zu Acrylamid

Wichtig! Nach neuesten wissenschaftlichen Erkenntnissen kann eine intensive Bräunung der Lebensmittel, insbesondere stärkehaltiger Produkte, eine gesundheitliche Gefährdung durch Acrylamid verursachen. Wir empfehlen daher, die niedrigsten möglichen Temperaturen zu verwenden und Lebensmittel nicht zu sehr zu bräunen.

Produktbeschreibung

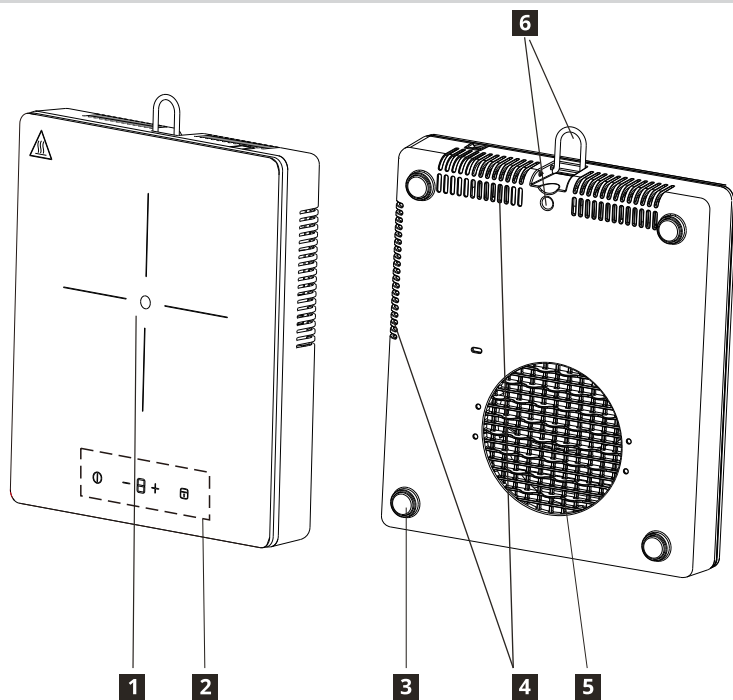

- 1** Heizfläche
Kochfeld 175 mm, 2000 W
- 2** Bedienfeld
- 3** Silikonfüße

- 4** Luftauslass
- 5** Lufteinlass
- 6** Haken-Aufhänger

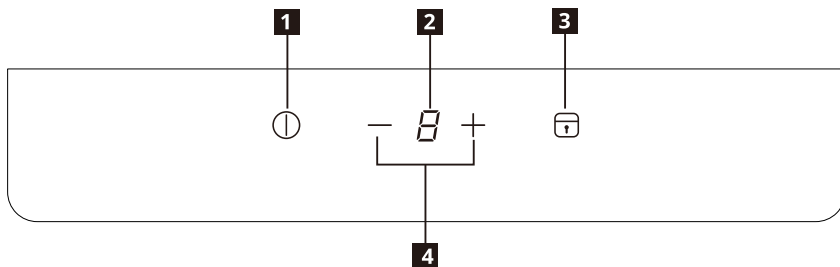

Aufbau des Bedienfelds

- 1** An/Aus
- 2** Leistungsstufenanzeige
- 3** Sperre/Kindersicherung
- 4** Einstellung der Leistungsstufe - / +

Touch-Betrieb Sensorfelder und Anzeigen

Das Kochfeld wird über die Berührung der Sensorfelder bedient. Anzeigen und akustische Signale (kurzer Piepton) bestätigen die Auswahl einer Funktion.

Leistungsstufe	1	2	3	4	5	6	7	8	9
Leistung	150 W	300 W	600 W	900 W	1100 W	1300 W	1500 W	1700 W	2000 W

Anzeigen

⚠ Topf falsch gesetzt oder fehlt

Das Symbol erscheint, wenn der Topf für das Induktionskochen nicht geeignet ist, nicht richtig gesetzt ist oder nicht die richtige Größe für das ausgewählte Kochfeld hat. Wird innerhalb von 30 Sekunden nach der Auswahl kein Topf erkannt, schaltet sich dieses Kochfeld ab.

H Restwärme

Wenn die Anzeige „H“ erscheint, ist das Kochfeld noch heiß. Sobald es abgekühlt ist, erlischt die Anzeige.

⚠ Warnung! Verbrennungsgefahr durch Restwärme!

Nachdem Sie das Gerät ausgeschaltet haben, benötigen die Kochzonen etwas Zeit zum Abkühlen. Beachten Sie die Restwärme-Anzeige **H**.

Nutzen Sie die Restwärme zum Schmelzen oder Warmhalten von Speisen.

Trennen Sie das Gerät nicht von der Stromversorgung, ohne zu warten, bis **H** nicht mehr auf dem Display angezeigt wird.

Täglicher Gebrauch



Anschluss an die Steckdose

1. Nachdem der Stecker in die Steckdose eingesteckt wurde, wird die Kindersicherung aktiviert. Halten Sie die Taste für die Kindersicherung 3 Sekunden lang gedrückt, um sie zu deaktivieren.

AN/AUS

1. Betätigen Sie die Taste AN/AUS. Auf dem Display wird, wie im Bereitschaftsmodus, „0“ angezeigt und die Stromanzeige leuchtet auf. Wird innerhalb von 30 Sekunden keine Wärmeeinstellung ausgewählt, schaltet sich das Kochfeld von selbst aus, auch ohne dass die Taste AN/AUS betätigt wird.
2. Wird die AN/AUS-Taste während des Betriebs betätigt, schaltet sich das Kochfeld aus.

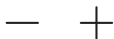

Einstellung der Leistungsstufe

1. Zum Regeln der Leistungsstufe bei laufendem Betrieb drücken Sie — oder +.
2. Das Betätigen von — schaltet direkt auf die Leistungsstufe „9“. Drücken Sie —, um die Leistungsstufe von „9“ auf „1“ herunterzuschalten.
3. Drücken Sie +, wird die Leistungsstufe von „1“ aus erhöht. Drücken Sie +, um die Leistungsstufe von „1“ bis „9“ zu erhöhen.



Sperrfunktion

Wenn das Kochfeld arbeitet, können Sie das Bedienfeld sperren, z. B. zur Reinigung. Dadurch wird eine ungewollte Verstellung der Leistungsstufe verhindert. Das Kochfeld kann immer noch mithilfe der Taste AN/AUS ausgeschaltet werden.

Sperre setzen

1. Einstellen der gewünschten Leistungsstufe.
2. Drücken Sie die Sperrtaste 3 Sekunden lang. Die Funktion wird durch Aufleuchten der Sperrtastenanzeige und ein Tonsignal gekennzeichnet.

Sperre aufheben

1. Drücken Sie die Sperrtaste 3 Sekunden lang. Die Aufhebung der Funktion wird durch Erlöschen der Sperrtastenanzeige und ein Tonsignal gekennzeichnet.
2. Die Leistungsstufe kehrt zur vorherigen Einstellung zurück.

Kindersicherungsfunktion

Sie können das Bedienfeld auch sperren, wenn das Kochfeld nicht in Verwendung ist. Diese Funktion verhindert eine versehentliche Bedienung des Gerätes.

Setzen der Kindersicherung

1. Das Gerät mit der AN/AUS-Taste aktivieren. Stellen Sie keine Leistungsstufe ein.
2. Drücken Sie die Sperrtaste 3 Sekunden lang. Die Funktion wird durch Aufleuchten der Sperrtastenanzeige und ein Tonsignal gekennzeichnet.
3. Deaktivieren Sie das Gerät mit der AN/AUS-Taste.

Aufheben der Kindersicherung

1. Drücken Sie die Sperrtaste 3 Sekunden lang. Die Aufhebung der Funktion wird durch Erlöschen der Sperrtastenanzeige und ein Tonsignal gekennzeichnet.

Automatische Abschaltung

Dies Funktion schaltet das Kochfeld automatisch aus, wenn:

- Alle Kochzonen ausgeschaltet sind.
- SIE nach dem Einschalten des Kochfelds nicht innerhalb von 30 Sekunden die Leistungsstufe einstellen.
- SIE ein Kochfeld nicht ausschalten oder nach zwei Stunden die Leistungsstufe nicht verändern oder wenn es zu einer Überhitzung kommt (z. B. wenn eine Pfanne trocken kocht).

Hinweise zum Kochgeschirr

Welche Töpfe sind zu verwenden?

Verwenden Sie nur Töpfe und Pfannen mit Boden aus ferromagnetischem Material, die für den Gebrauch mit Induktionskochfeldern geeignet sind:

- Gusseisen
- emaillierter Stahl
- Kohlenstoffstahl
- rostfreier Stahl (nicht alle Varianten)
- Aluminium mit ferromagnetischer Beschichtung oder ferromagnetische Platte

Ob ein Topf oder eine Pfanne geeignet ist, erkennen Sie am Symbol  (meist auf den Boden gestempelt). Sie können auch einen Magneten an den Boden halten. Haftet er an der Unterseite, funktioniert das Kochgeschirr auf einem Induktionskochfeld.

Zur bestmöglichen Erhitzung sollten Sie immer Töpfe und Pfannen mit einem flachen Boden auswählen, der die Wärme gleichmäßig verteilt. Wenn der Boden uneben ist, beeinträchtigt dies die Strom- und Wärmeleitung.

Gebrauchsanweisung für Töpfe und Pfannen

Mindestdurchmesser des Topfs/ Pfannenbodens für die verschiedenen Kochfelder

Damit das Kochfeld einwandfrei funktioniert, sollte der Topf einen oder mehrere auf dessen Oberfläche angegebene Punkte abdecken und einen geeigneten Mindestdurchmesser aufweisen.

Wählen Sie immer das Kochfeld, das dem Durchmesser des Topfbodens am nächsten kommt.

Kochzone	Empfohlener Kochgeschirrdurchmesser [mm]
Mittlere hintere Kochzone	120 - 200

Leere oder dünnwandige Töpfe/Pfannen

Benutzen Sie keine leeren oder dünnwandigen Töpfe/Pfannen auf der Kochstelle, da sie dann weder die Temperatur überwachen noch sich bei Überhitzung abschalten kann. Pfanne oder Kochfeld kann dadurch beschädigt werden. In diesem Fall sollten Sie nichts berühren und warten, bis alle Teile abgekühlt sind.

Wenn eine Fehlermeldung erscheint, lesen Sie unter „Fehlerbehebung“ nach.

Hinweise/Tipps

Kochgeräusche

Ein arbeitendes Kochfeld kann kurz brummen. Dies ist eine Eigenheit aller Kochfelder aus Glaskeramik und hat keinen Einfluss auf die Funktion oder Lebensdauer des Geräts. Das Geräusch ist vom eingesetzten Kochgeschirr abhängig. Sollte das Geräusch arg stören, kann ein Wechsel des Kochgeschirrs Abhilfe schaffen.

Reinigung und Pflege

⚠ Warnung! Schalten Sie das Gerät aus und lassen Sie es abkühlen, bevor Sie es vom Stromnetz trennen.

⚠ Warnung! Schalten Sie das Gerät aus und lassen Sie es abkühlen, bevor Sie es reinigen.

⚠ Warnung! Aus Sicherheitsgründen darf das Gerät nicht mit Dampfstrahlern oder Hochdruckreinigern gereinigt werden.

⚠ Warnung! Scharfe Gegenstände und scheuernde Reinigungsmittel beschädigen das Gerät. Reinigen Sie das Gerät nach jeder Verwendung und entfernen Sie Rückstände mit Wasser und Spülmittel. Entfernen Sie auch alle Rückstände der Reinigungsmittel!

i Kratzer oder dunkle Flecken auf der Glaskeramik, die nicht entfernt werden können, beeinflussen nicht die Funktionsfähigkeit des Gerätes.

Entfernen von Rückständen und hartnäckigen Rückständen:

- Zuckerhaltige Lebensmittel, Kunststoffe und Aluminiumfolienrückstände sollten sofort entfernt werden. Zum Reinigen der Glasoberfläche eignet sich am besten ein Schaber (nicht mit dem Gerät mitgeliefert). Setzen Sie den Schaber in einem Winkel auf die Glaskeramikoberfläche und entfernen Sie Rückstände, indem Sie die Klinge über die Oberfläche schieben. Anschließend wischen Sie das Gerät mit einem feuchten Tuch und ein wenig Spülmittel ab. Trocknen Sie das Gerät zum Schluss mit einem sauberen Tuch.
- Kalkringe, Wasserringe, Fettspritzer oder glänzende metallische Verfärbungen sollten entfernt werden, nachdem das Gerät abgekühlt ist, indem ein Reiniger für Glaskeramik oder Edelstahl benutzt wird.

Fehlerbehebung

Störung	Mögliche Ursache	Abhilfe
Das Gerät arbeitet nicht.	Stromausfall oder Kurzschluss der Stromversorgung Ihres Hauses.	
	Der Stromanschluss zur Steckdose arbeitet nicht ordnungsgemäß.	Überprüfen Sie die Stromversorgung zum Kochfeld auf richtigen Anschluss.
	Es sind mehr als 10 Sekunden vergangen, seit das Gerät eingeschaltet wurde.	Schalten Sie das Gerät wieder ein.
	Die Kindersicherung ist eingeschaltet.	Heben Sie die Kindersicherung auf. (Siehe Abschnitt „Kindersicherung“).
	Es wurden mehrere Sensorfelder gleichzeitig berührt.	Berühren Sie nur ein Sensorfeld.
Das Gerät stellt den Betrieb ein. Fehleranzeige: U → U	Das Kochgeschirr ist nicht für Induktionskochen geeignet.	Wechseln Sie zu Kochgeschirr, das für Induktion geeignet ist.
	Kein Kochgeschirr auf dem Kochfeld oder sein Durchmesser liegt unter 120 mm.	Stellen Sie Kochgeschirr auf die Kochzone.
Das Gerät stellt den Betrieb ein. Fehleranzeige: E → 2	Das Kochgeschirr ist leer (leergekocht) oder die Gartemperatur ist zu hoch.	Schalten Sie das Gerät aus und starten Sie es nach fünf Minuten wieder. Wenn Fehler E2 weiterhin besteht, wenden Sie sich bitte an das nächste IKEA-Einrichtungshaus.
	Lufteinlass und Luftauslass sind blockiert.	
	Die Umgebungstemperatur ist zu hoch.	
Das Gerät stellt den Betrieb ein. Fehleranzeige: E → 3	Die Hauptstromversorgung beträgt mehr als AC 275 V.	Wechseln Sie zu einer Stromversorgung die für das Gerät geeignet ist.
Das Gerät stellt den Betrieb ein. Fehleranzeige: E → 4	Die Hauptstromversorgung ist niedriger als AC 100 V.	Wechseln Sie zu einer Stromversorgung die für das Gerät geeignet ist.
Das Gerät stellt den Betrieb ein. Fehleranzeige: E → 5	Der Temperatursensor des Geräts funktioniert nicht.	Bitte kontaktieren Sie das nächstgelegene IKEA Einrichtungshaus.
Das Gerät stellt den Betrieb ein. Fehleranzeige: E → 6	Das Kochgeschirr ist leer (leergekocht) oder die Gartemperatur ist zu hoch.	Lassen Sie es abkühlen und vermeiden Sie bitte das Leerkochen.
Das Gerät stellt den Betrieb ein. Fehleranzeige: E → 0	Interne Ausnahme	Schalten Sie das Gerät aus und starten Sie es nach fünf Minuten wieder. Wenn der Fehler E0 weiterhin besteht, wenden Sie sich bitte an das nächste IKEA-Einrichtungshaus.

Beim Einschalten des Kochfelds und beim Auftreten eines Fehlers wird ein Fehlercode angezeigt, abwechselnd werden der Buchstabe E und eine Ziffer angezeigt (Turnus von 1 Sekunde).

Wenn eine Störung vorliegt, versuchen Sie, diese zu beheben, indem Sie die Richtlinien zur Fehlerbehebung befolgen. Wenn das Problem nicht gelöst werden kann, wenden Sie sich an das nächstgelegene IKEA-Einrichtungshaus.

-  Sollten Sie das Gerät nicht ordnungsgemäß bedient haben, ist es möglich, dass der Kundendienst selbst während der Garantiezeit nicht kostenlos ist.

Technische Daten

Nennleistung	2000 W
Nennspannung	220 V - 240 V~
Nennfrequenz	50 - 60 Hz
Tiefe	305 mm
Breite	270 mm
Höhe	62 mm
Eigengewicht	2,4 kg

Hinweise zum Umweltschutz

Entsorgung von Haushaltsgeräten

Das Symbol  auf dem Gerät oder dessen Verpackung weist darauf hin, dass dieses Produkt nicht als Hausmüll behandelt werden darf. Stattdessen sollte es zu einer entsprechenden Sammelstelle für das Recycling von elektrischen und elektronischen Geräten gebracht werden. Durch die Gewährleistung einer ordnungsgemäßen Entsorgung dieses Produkts helfen Sie, potenzielle Umwelt- und Gesundheitsschäden zu verhindern, die sonst durch eine unsachgemäße Entsorgung dieses Geräts verursacht werden könnten. Für weitere Informationen über das Recycling dieses Produkts kontaktieren Sie bitte Ihre örtlich zuständige Behörde, Ihr Müllabfuhrunternehmen oder das Geschäft, in dem Sie das Produkt erworben haben.

 **Warnung!** Befolgen Sie für die Entsorgung dieses Gerätes die folgenden Schritte:

- Ziehen Sie den Netzstecker aus der Steckdose.
- Schneiden Sie das Netzkabel ab und entsorgen Sie es.

Entsorgung von Verpackungsmaterialien

Die mit diesem Symbol  gekennzeichneten Materialien sind wiederverwertbar. Entsorgen Sie die Verpackung in einem geeigneten Sammelbehälter für die Wiederverwertung.

Energie sparen

- Setzen Sie, wenn möglich, immer einen Deckel auf das Kochgeschirr.
- Stellen Sie das Kochgeschirr auf die Kochzone, bevor Sie diese einschalten.
- Der Boden des Kochgeschirrs sollte so dick und flach wie möglich sein.

IKEA-Garantie

Wie lange ist die IKEA-Garantie gültig?

Diese Gewährleistung ist 2 Jahre ab Datum des Erstkaufs Ihres Geräts bei IKEA gültig, es sei denn, dass in nationalem Recht etwas anderes angegeben ist. Bitte besuchen Sie IKEA.com, um zu erfahren, welche Regelungen in Ihrem Land Gültigkeit haben. Als Kaufnachweis ist das Original des Einkaufsbelegs erforderlich. Wenn Arbeiten im Rahmen der Gewährleistung durchgeführt werden, verlängert sich die Gewährleistungszeit für das Gerät nicht.

Wer übernimmt den Service?

Kontaktieren Sie das nächstgelegene IKEA-Einrichtungshaus.

Was deckt diese Garantie ab?

Die Garantie deckt Gerätefehler, die aufgrund einer fehlerhaften Konstruktion oder aufgrund von Materialfehlern nach dem Datum des Einkaufs bei IKEA entstanden sind. Die Garantie gilt nur für den Hausgebrauch des entsprechenden Gerätes. Ausnahmen sind unter der Überschrift „Was deckt die Garantie nicht ab?“ erläutert. Innerhalb der Garantiezeit werden die Kosten für Reparatur, Ersatzteile, Arbeits- und Reisekosten übernommen, vorausgesetzt, das Gerät ist ohne besonderen Aufwand für eine Reparatur zugänglich. Ersetzte Teile gehen in das Eigentum von IKEA über.

Was unternimmt IKEA, um das Problem zu beheben?

Der IKEA Kundendienst begutachtet das Produkt und entscheidet nach eigenem Ermessen, ob ein Garantieanspruch besteht. Wenn die Garantie geltend gemacht werden kann, wird IKEA, nach eigenem Ermessen, das schadhafte Produkt entweder reparieren oder durch ein gleiches oder vergleichbares Produkt ersetzen.

Was deckt diese Garantie nicht ab?

- Normale Abnutzung und Beschädigung.
- Vorsätzliche oder fahrlässig herbeigeführte Schäden, Beschädigungen infolge Missachtung der Bedienungsanleitung, unsachgemäße Installation, falschen Spannungsanschlusses, Beschädigung durch chemische oder elektrochemische

Reaktionen, Rost, Korrosion oder Wasserschäden, einschließlich, aber nicht beschränkt auf, Schäden durch ungewöhnlich hohen Kalkgehalt im Wasser, Beschädigungen durch außergewöhnliche Umweltbedingungen.

- Verbrauchs- und Verschleißteile wie Batterien und Glühlampen.
- Nichtfunktionelle und dekorative Teile, die den normalen Gebrauch des Gerätes nicht beeinflussen, sowie Kratzer und mögliche Farbabweichungen.
- Zufallsschäden durch Fremdkörper, Substanzen oder Reinigungsarbeiten an Filtern, Abflüssen oder Wasch-/Spülmittelfächern.
- Schäden an folgenden Teilen: Glaskeramik, Zubehör, Geschirr- und Besteckkörbe, Zu- und Ablaufschläuche, Dichtungen, Glühlampen und deren Abdeckungen, Siebe, Knöpfe, Gehäuse und Gehäuseteile. Soweit nicht nachgewiesen wird, dass solche Schäden auf Herstellungsmängel zurückzuführen sind.
- Reparaturen, die nicht von unserem eigenen Kundendienst oder einem autorisierten Servicevertragspartner ausgeführt wurden oder bei denen keine Originalteile verwendet wurden.
- Durch fehlerhafte oder unvorschriftsmäßige Installation erforderliche Reparaturen.
- Die Verwendung des Gerätes in einer nicht-häuslichen Umgebung, d. h. die gewerbliche Nutzung des Gerätes.
- Transportschäden. Wenn der Kunde das Produkt selber nach Hause oder zu einer anderen Adresse transportiert, ist IKEA von der Haftung für Transportschäden jeder Art freigestellt. Liefert IKEA das Produkt direkt an die Lieferanschrift des Kunden, werden während dieser Lieferung eventuell aufgetretene Schäden durch IKEA abgedeckt.
- Kosten für die Durchführung der Erstinstallation des IKEA-Gerätes. Wenn jedoch der IKEA-Kundendienst oder ein Servicevertragspartner im Rahmen der Garantie Reparaturen ausführt oder das Gerät ersetzt, installiert der Kundendienst oder der Servicevertragspartner das ausgebesserte Gerät erneut oder das Ersatzgerät, falls dies erforderlich sein sollte.

Gültigkeit der länderspezifischen Bestimmungen

IKEA räumt Ihnen eine spezielle Garantie ein, die die gesetzlichen Gewährleistungsrechte, die von Land zu Land unterschiedlich sein können, mindestens abdeckt oder eventuell übererfüllt. Allerdings schränken diese Bedingungen in keiner Weise die landesweit geltenden Verbraucherrechte ein.

Gültigkeitsbereich

Für Geräte, die in einem EU-Land gekauft und in ein anderes Land mitgenommen werden, wird der Kundendienst gemäß der Garantierichtlinien im neuen Land übernommen. Eine Verpflichtung zur Durchführung von Leistungen im Rahmen der Garantie besteht nur dann, wenn das Gerät in Übereinstimmung mit und gemäß den folgenden Bedingungen installiert wurde:

- den technischen Spezifikationen des Landes, in dem der Garantieanspruch erfolgt;
- den Montageinstruktionen und Informationen im Benutzerhandbuch.

KUNDENDIENST für IKEA-Geräte

Bitte zögern Sie nicht, IKEA zu kontaktieren:

- Wenn Sie einen Kundendienst im Rahmen der Garantie benötigen;
- Bei Fragen zu den Funktionen eines IKEA-Gerätes.

Um Ihnen möglichst schnell und kompetent weiterhelfen zu können, bitten wir Sie, vorher die Montage- und Gebrauchsanweisung Ihres Gerätes genauestens durchzulesen.

So erreichen Sie unseren Service



Das IKEA Kundendienst-Servicezentrum wird Ihnen am Telefon bei der grundlegenden Fehlersuche und -behebung für Ihr Gerät behilflich sein. Um die Telefonnummer des nächstgelegenen Einrichtungshauses und dessen Öffnungszeiten zu finden, schauen Sie bitte in den IKEA-Katalog oder besuchen Sie www.ikea.com.

Damit wir Ihnen schneller helfen können, geben Sie bitte immer die IKEA-Artikelnummer (8-stelliger Code) an, die sich auf dem Typenschild Ihres Gerätes befindet.

BEWAHREN SIE DEN KAUFBELEG AUF!

Dieser dient als Kaufnachweis und ist für Garantiefälle erforderlich. Der Kaufbeleg zeigt ebenfalls den IKEA-Namen und die Artikelnummer (8-stelliger Code) für jedes von Ihnen erworbene Gerät an.

Benötigen Sie weiteren Rat und Unterstützung?

Bei allen anderen, nicht kundenspezifischen Fragen bitten wir Sie, sich an den Kundenservice im nächstgelegenen IKEA-Einrichtungshaus zu wenden. Wir empfehlen Ihnen, vorher die dem Gerät beigelegten Unterlagen genauestens durchzulesen.

Sommaire

Informations de sécurité	32	Entretien et nettoyage	41
Consignes de sécurité	35	Dépannage	42
Description de l'appareil	37	Caractéristiques techniques	44
Voyants	38	Protection de l'environnement	44
Utilisation quotidienne	38	Garantie IKEA	45
Conseils sur les ustensiles de cuisson	40		

Informations de sécurité

- ❗ Pour votre sécurité et un usage correct de l'appareil, veuillez lire attentivement ce manuel avant son installation et son utilisation. Ce manuel doit accompagner l'appareil même lorsque vous déménagez ou le vendez. Les utilisateurs de cet appareil doivent connaître parfaitement son mode d'emploi et les consignes de sécurité.

Utilisation correcte

- Ne laissez pas l'appareil sans surveillance lorsqu'il est allumé.
- L'appareil est destiné uniquement à un usage domestique.
- L'appareil est destiné uniquement à un usage en intérieur.
- L'appareil ne doit pas être utilisé comme un plan de travail ou un espace de rangement.
- Ne placez pas de liquides inflammables, de matériaux hautement inflammables ou des objets susceptibles de fondre (ex. film plastique, plastique, aluminium) sur ou près de l'appareil.
- Soyez prudent lorsque vous branchez d'autres appareils électriques aux prises avoisinantes la prise de l'appareil. Veillez à ce que leurs cordons d'alimentation n'entrent en contact ou ne soient écrasés par l'appareil ou des ustensiles de cuisson chauds.
- N'essayez pas de réparer vous-même l'appareil, cela peut causer des blessures ou endommager l'appareil. Contactez toujours le magasin IKEA le plus proche.

Sécurité des enfants et personnes vulnérables

- Cet appareil peut être utilisé par les enfants âgés de 8 ans et plus et les personnes aux capacités physiques, sensorielles ou mentales réduites ou ne disposant pas de l'expérience ou de la connaissance nécessaire, s'ils sont sous surveillance ou ont reçu les instructions nécessaires concernant l'utilisation de l'appareil et s'ils en comprennent les dangers.
- Ne laissez pas les matériaux d'emballage à la portée des enfants. Ils pourraient s'asphyxier.
- Il faut veiller à ce que les enfants ne touchent pas l'appareil qu'il soit en marche ou à l'arrêt.
- Les enfants de moins de 8 ans doivent être tenus à l'écart, sauf s'ils sont surveillés en permanence.
- Veillez à ce que les enfants ne jouent pas avec l'appareil. Les opérations de nettoyage et d'entretien ne doivent pas être effectuées par des enfants sans surveillance.

⚠ Avertissement ! Activez la sécurité enfants pour éviter que de jeunes enfants ou des animaux domestiques n'allument l'appareil par inadvertance.

Consignes de sécurité générales

- Veillez à ce que les orifices de ventilation, situés dans l'enceinte de l'appareil ou dans la structure intégrée, ne soient pas obstrués.
- Ne touchez pas le panneau tant que l'indicateur de chaleur résiduelle est affiché afin d'éviter les risques de brûlure.
- Pour éviter tout choc électrique, n'introduisez aucun objet dans la table à induction lorsqu'elle est allumée.
- N'enroulez pas le cordon autour du cou pour éviter tout risque d'étranglement.
- Il ne faut pas nettoyer l'appareil à l'aide d'un nettoyeur à vapeur.

- Les objets métalliques tels que couteaux, fourchettes, cuillères et couvercles ne doivent pas être placés au-dessus de la surface de la plaque chauffante, car ils risquent de devenir très chauds.
- Éteignez la plaque chauffante après chaque utilisation par le dispositif de commande correspondant et ne faites pas confiance au détecteur d'ustensile de cuisson.
- Cet appareil ne doit pas être contrôlé au moyen d'une minuterie externe ou d'un système de commande à distance séparé.
- Des précautions doivent être prises pour éviter de toucher les éléments chauffants.
- Pour éviter tout danger, faites remplacer le cordon d'alimentation endommagé par le fabricant, un agent agréé ou une personne qualifiée. Contactez le plus proche magasin IKEA.

⚠ AVERTISSEMENT : En cas d'apparition de fissures sur la surface, éteignez l'appareil pour éviter tout risque de choc électrique. Contactez le plus proche magasin IKEA.

⚠ AVERTISSEMENT : L'appareil et ses composants accessibles deviennent chauds pendant l'utilisation.

⚠ AVERTISSEMENT : L'utilisation sans surveillance de cette plaque de cuisson pour préparer des repas contenant de la graisse ou de l'huile peut être dangereuse et risque de provoquer un incendie. Ne tentez JAMAIS d'éteindre un incendie avec de l'eau, commencez par éteindre l'appareil et étouffez la flamme à l'aide d'un couvercle ou d'une couverture d'extinction.

Consignes de sécurité

Installation

- Le fabricant décline toute responsabilité en cas de blessures de personnes/animaux ou de dommages matériels causés par le non-respect des exigences suivantes.

⚠ Attention ! Lisez les consignes de sécurité avant d'effectuer l'installation.

⚠ Avertissement ! La procédure d'installation doit respecter la législation, la réglementation, les directives et les normes en vigueur dans le pays d'utilisation (règles concernant la sécurité électrique, recyclage conforme à la réglementation, etc.) !

- Évitez d'installer l'appareil près d'une porte ou sous une fenêtre, car l'ouverture de celles-ci risque de renverser les ustensiles de cuisson chauds posés la table de cuisson.
- Vérifiez que l'appareil n'a pas été endommagé pendant le transport. Ne branchez jamais un appareil endommagé.
- N'installez pas l'appareil s'il a été endommagé pendant le transport.
- N'utilisez pas de rallonges pour brancher la table de cuisson et ne faites pas passer le cordon par-dessus la surface de cuisson.
- N'apportez aucune modification aux caractéristiques de cet appareil. Vous risquez de vous blesser et d'endommager l'appareil.

⚠ Avertissement ! Respectez strictement les consignes relatives aux branchements électriques.

Branchements électriques

- Avant de brancher l'appareil, assurez-vous que la tension nominale indiquée sur la plaque signalétique correspond à la tension locale. Vérifiez également la puissance nominale de l'appareil et assurez-vous que l'installation électrique de la maison est adéquate par rapport à la puissance nominale de l'appareil (voir le chapitre Données techniques).

- La plaque signalétique se trouve en bas de la table de cuisson.

⚠ Avertissement ! Risque de blessure dû au courant électrique.

- Des connexions desserrées ou inappropriées peuvent être à l'origine d'une surchauffe de la borne.

Avant l'utilisation :

Veillez respecter les consignes suivantes avant l'utilisation.

- Utilisez une prise d'alimentation secteur standard, et l'inspecter régulièrement pour éviter tout dommage.
- N'ouvrez pas l'appareil vous-même et ne le faites pas ouvrir par une personne non qualifiée. Faites uniquement réparer l'appareil par un agent de service ou par un technicien qualifié similaire.
- Inspectez régulièrement le cordon et la fiche d'alimentation. Si le cordon d'alimentation ou la fiche est endommagé, n'utilisez pas l'appareil. Ne débranchez pas la fiche avec les mains mouillées.
- N'utilisez pas de rallonges mais uniquement le cordon d'alimentation fourni.
- Si l'appareil n'a pas été utilisé pendant une longue période, veuillez d'abord mettre l'appareil en marche pour stabiliser le composant électronique pendant 10 minutes. Vous pourrez ensuite commencer à utiliser l'appareil.
- N'utilisez pas l'appareil à proximité de l'eau, du feu ou d'un endroit humide. L'appareil est destiné à être utilisé **UNIQUEMENT** à l'intérieur d'une maison.
- Retirez tous les emballages, les autocollants et le film de l'appareil avant la première utilisation.
- Éteignez chaque zone de cuisson après chaque utilisation par la touche correspondante et ne faites pas confiance au détecteur d'ustensile de cuisson.
- Risque de brûlures ! Ne placez pas d'objets en métal, tels que couteaux, fourchettes, cuillères et couvercles de casseroles sur la surface de cuisson, car ils peuvent devenir très chauds.

⚠ Avertissement ! Risque d'incendie ! Les graisses et les huiles surchauffées peuvent s'enflammer très rapidement.

⚠ Avertissement ! Les personnes portant un stimulateur cardiaque doivent garder la partie supérieure de leur corps à au moins 30 cm des zones de cuisson à induction allumées.

⚠ Avertissement ! N'utilisez pas l'appareil avec les mains mouillées et essuyez tout liquide de la surface du bandeau de commande. La présence de liquide sur la surface du bandeau de commande risque de rendre les touches inutilisables.

⚠ Avertissement ! En cas d'apparition de fissures sur la surface, éteignez l'appareil pour éviter tout risque de choc électrique.

Pendant et après l'utilisation :

Veillez respecter les consignes suivantes pour éviter tout départ de feu et accident.

- Veuillez placer l'appareil sur une surface plane et solide UNIQUEMENT.
- Les enfants doivent être surveillés afin qu'ils ne puissent pas jouer avec cet appareil.
- Ne placez pas l'un des objets suivants sur le panneau lorsque l'appareil fonctionne.
 - a) Acier inoxydable
 - b) Fer
 - c) Fonte
 - d) Aluminium
 - e) Couvercles en émail
 - f) Couteaux, fourchettes et cuillères
 - g) Assiettes en fer, inox, fonte ou en aluminium
 - h) Ustensiles de cuisson vides
- Ne transportez et ne déplacez pas l'appareil pendant qu'il chauffe avec des ustensiles de cuisson posés dessus.
- Veillez assurer de bonnes conditions de ventilation pendant le chauffage.
- N'insérez aucun fil ou objet métallique dans l'entrée d'air ou la sortie d'air de l'appareil.
- Précautions à prendre relatives au panneau
 - a) Ne faites tomber aucun objet lourd sur le panneau.
 - b) Ne versez pas de l'eau, de l'acide ou tout autre liquide sur le panneau.
 - c) Ne faites rien brûler avec du feu sur le bandeau de commande.
 - d) Ne placez aucun récipient chaud sur le dessus lorsque l'appareil n'est pas utilisé.
 - e) Si la surface (bandeau de commande) est fissurée, éteignez immédiatement l'appareil pour éviter tout risque de choc électrique, et ramenez-le au magasin IKEA le plus proche.
 - f) Certains ustensiles de cuisson peuvent générer un bruit pendant l'utilisation.

Il suffit parfois de déplacer légèrement l'ustensile de cuisson pour que le bruit disparaisse ou diminue. Autrement, utilisez un autre ustensile de cuisson.

- Ne placez pas l'appareil sur un tapis, un tissu ou du papier lorsque l'appareil est allumé.
- Ne touchez pas le panneau lorsqu'il est chaud. Le panneau est chaud tant que l'indicateur de chaleur résiduelle est affiché, même si l'alimentation est coupée.
- Ne débranchez pas l'appareil en tirant sur le câble.
- Veuillez éteindre l'appareil et le laisser refroidir avant de le débrancher. Débranchez le cordon d'alimentation lorsque l'appareil n'est pas utilisé pendant une longue période.
- Tenez les ustensiles de cuisson éloignés de l'appareil après utilisation.

Pour éviter d'endommager l'appareil

- La vitrocéramique peut être endommagée par des objets qui tombent dessus, ou si elle est heurtée par un ustensile.
- Les ustensiles de cuisson en fonte, en fonte d'aluminium ou avec des fonds endommagés peuvent laisser des égratignures sur la vitrocéramique s'ils sont glissés sur la surface.
- La vitrocéramique peut également être endommagée si elle tombe par terre.
- Pour éviter d'endommager les ustensiles de cuisson et la vitrocéramique, ne laissez pas des casseroles et poêles chauffer à vide.
- Ne mettez pas un ustensile de cuisson vide sur une zone de cuisson allumée et n'allumez pas une zone de cuisson sans ustensile de cuisson dessus.
- Ne couvrez aucune partie de l'appareil avec du papier d'aluminium. Ne placez jamais d'objets en plastique ou tout autre matériau susceptible de fondre dans ou sur l'appareil.

⚠ Avertissement ! Laissez l'appareil branché après utilisation jusqu'à ce que le ventilateur s'arrête et le témoin de chaleur s'éteigne.

Informations sur l'acrylamide

Important ! Selon les connaissances scientifiques les plus récentes, faire brunir les aliments de manière intensive, en particulier les produits contenant de l'amidon, peut nuire à la santé à cause de l'acrylamide. C'est pourquoi nous vous recommandons de faire cuire les aliments à basse température et de ne pas trop les faire brunir.

Description de l'appareil

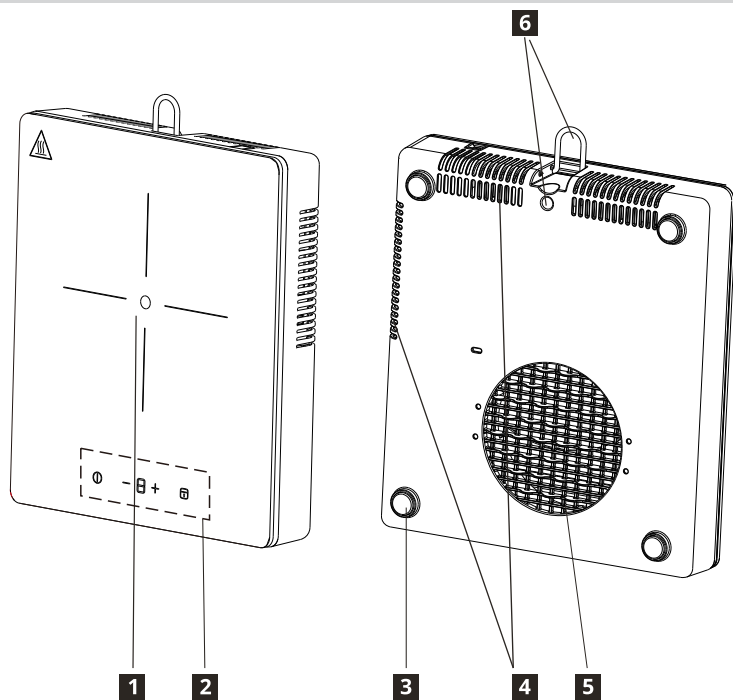

1 Zone de chauffage

Zone de cuisson 175 mm, 2 000 W

2 Bandeau de commande

3 Pieds en silicone

4 Sortie d'air

5 Entrée d'air

6 Crochet

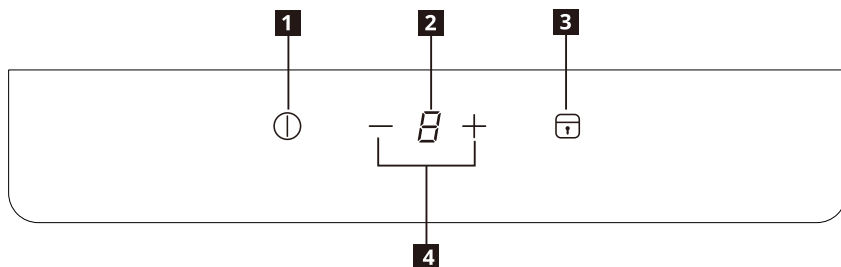

Disposition du bandeau de commande

- 1** Allumer/Éteindre
- 2** Affichage du niveau de cuisson
- 3** Verrou/sécurité enfants
- 4** Réglage du niveau de cuisson - / +

Touches sensibles et éléments affichés

La table de cuisson est commandée à l'aide de touches sensibles. La sélection d'une fonction est confirmée par un élément affiché et un signal acoustique (bip).

Niveau de cuisson	1	2	3	4	5	6	7	8	9
Puissance	150 W	300 W	600 W	900 W	1 100 W	1 300 W	1 500 W	1 700 W	2 000 W

Voyants

Casserole mal placée ou manquante

Ce symbole apparaît si la casserole ne convient pas à la cuisson à induction, si elle n'est pas positionnée correctement ou si elle n'est pas de taille appropriée pour la zone de cuisson sélectionnée. Si aucune casserole n'est détectée dans les 30 secondes suivant la sélection, la zone de cuisson s'éteindra.

Chaleur résiduelle

Si l'écran affiche « H », la zone de cuisson est encore chaude. Une fois la zone de cuisson refroidie, l'écran s'éteint.

Avertissement ! Risque de brûlures par la chaleur résiduelle !

Une fois l'appareil éteint, la zone de cuisson met un certain de temps pour refroidir. Il faut surveiller l'indicateur de chaleur résiduelle .

Vous pouvez utiliser la chaleur résiduelle pour faire fondre ou garder au chaud des aliments. Ne débranchez pas l'appareil tant que l'indicateur  reste affiché.

Utilisation quotidienne



Branchement au secteur

- Dès que l'appareil est branché au secteur, la sécurité enfants est activée. Maintenez la touche de sécurité enfants enfoncée pendant 3 secondes pour la désactiver.

Allumer/Éteindre

- Appuyez sur la touche Allumer/Éteindre, « 0 » s'affiche indiquant le mode veille et le témoin d'alimentation s'allume. Si aucun réglage de chaleur n'est sélectionné dans les 30 secondes, la table de cuisson s'éteint automatiquement sans qu'il soit nécessaire d'appuyer sur la touche Allumer/Éteindre.
- Appuyez sur la touche Allumer/Éteindre pour éteindre la table de cuisson.



Réglage du niveau de cuisson

1. Appuyez sur — ou sur + pour contrôler le niveau de cuisson au cours de l'utilisation.
2. Appuyez sur —, le niveau de cuisson passe directement à « 9 ». Appuyez sur — pour diminuer le niveau de cuisson de « 9 » à « 1 ».
3. Appuyez sur +, le niveau de cuisson augmentera à partir de « 1 ». Appuyez sur + pour augmenter le niveau de cuisson de « 1 » à « 9 ».



Fonction de verrouillage

Lorsque la zone de cuisson fonctionne, vous pouvez verrouiller le bandeau de commande, par exemple pour nettoyer la table de cuisson. Cela permet d'éviter une modification accidentelle du réglage du niveau de cuisson. Mais vous pouvez toujours éteindre la table de cuisson à l'aide de la touche Allumer/Éteindre.

Activer le verrouillage

1. Réglez le niveau de cuisson souhaité.
2. Appuyez sur la touche de verrouillage pendant 3 secondes. La fonction est activée lorsque le voyant de la touche de verrouillage est allumé et qu'un son est émis.

Désactiver le verrouillage

1. Appuyez sur la touche de verrouillage pendant 3 secondes. La fonction est désactivée lorsque le voyant de la touche de verrouillage s'éteint et qu'un son est émis.
2. Le niveau de cuisson reviendra au réglage précédent.

Fonction de sécurité enfants

Vous pouvez également maintenir le bandeau de commande verrouillé lorsque la table de cuisson est éteinte. Cette fonction permet d'empêcher toute utilisation accidentelle de l'appareil.

Activer la sécurité enfants

1. Allumez l'appareil à l'aide de la touche Allumer/Éteindre. Ne réglez pas le niveau de cuisson.

2. Appuyez sur la touche de verrouillage pendant 3 secondes. La fonction est activée lorsque le voyant de la touche de verrouillage est allumé et qu'un son est émis.
3. Éteignez l'appareil à l'aide de la touche Allumer/Éteindre.

Désactiver la sécurité enfants

1. Appuyez sur la touche de verrouillage pendant 3 secondes. La fonction est désactivée lorsque le voyant de la touche de verrouillage s'éteint et qu'un son est émis.

Arrêt automatique

La table de cuisson s'éteint automatiquement lorsque :

- Toutes les zones de cuisson sont éteintes.
- VOUS ne réglez pas le niveau de cuisson dans les 30 secondes après avoir allumé la table de cuisson.
- VOUS n'éteignez pas une zone de cuisson ou vous ne modifiez pas le niveau de cuisson après 2 heures, ou en cas de surchauffe (par exemple lorsqu'une casserole bout à sec).

Conseils sur les ustensiles de cuisson

Quelles casseroles utiliser ?

N'utilisez que des casseroles et des poêles dont le fond est en matériau ferromagnétique et qui sont adaptées à une utilisation avec des tables de cuisson à induction :

- Fonte
- Acier émaillé
- Acier au carbone
- Acier inoxydable (mais pas tous)
- Aluminium avec revêtement ou plaque ferromagnétique

Pour déterminer si une casserole ou une poêle est adaptée, vérifiez la présence du symbole  (généralement apposé sur le dessous). Vous pouvez également approcher un aimant du fond de la casserole. Si l'aimant s'accroche au-dessous, la casserole fonctionnera sur une table de cuisson à induction.

Pour garantir une efficacité optimale, utilisez toujours des casseroles et poêles à fond plat qui répartissent la chaleur de manière uniforme. Si le fond est irrégulier, cela affectera la puissance et la conduction de la chaleur.

Mode d'emploi

Diamètre minimal du fond de la casserole/ poêle pour les différentes zones de cuisson

Pour assurer le bon fonctionnement de la table de cuisson, la casserole doit couvrir un ou plusieurs des points de référence indiqués sur la surface de la table de cuisson et doit avoir un diamètre minimal approprié.

Utilisez toujours la zone de cuisson qui correspond le mieux au diamètre du fond de la casserole.

Zone de cuisson	Diamètre recommandé de l'ustensile de cuisson [mm]
Zone de cuisson moyenne arrière	120-200

Casseroles/poêles vides ou à fond mince

N'utilisez pas de casseroles/poêles vides ou à fond mince sur la table de cuisson, car celle-ci ne pourra pas contrôler la température ou s'éteindre automatiquement si la température est trop élevée, ce qui risque d'endommager la casserole ou la surface de la table de cuisson. Si cela se produit, ne touchez à rien et attendez que tous les éléments refroidissent.

Si un message d'erreur apparaît, reportez-vous à la section « Dépannage ».

Conseils/astuces

Bruit pendant la cuisson

Lorsqu'une zone de cuisson est active, elle peut bourdonner brièvement. Il s'agit d'une caractéristique de toutes les zones de cuisson en vitrocéramique et cela ne nuit pas au fonctionnement ni à la durée de vie de l'appareil. Le bruit dépend de l'ustensile de cuisson utilisé. Si le bruit est insupportable, il peut être utile de changer de batterie de cuisine.

Entretien et nettoyage

-  **Avertissement !** Éteignez l'appareil et le laisser refroidir avant de le débrancher.
-  **Avertissement !** Éteignez l'appareil et le laisser refroidir avant de le nettoyer.
-  **Avertissement !** Pour des raisons de sécurité, n'utilisez jamais d'appareil à vapeur ou à haute pression pour nettoyer l'appareil.
-  **Avertissement !** L'appareil sera endommagé par des objets pointus et des produits de nettoyage abrasifs. Après chaque utilisation, nettoyez l'appareil et éliminez les résidus avec de l'eau et un liquide vaisselle. Enlevez également le résidu des produits de nettoyage !
-  Des égratignures ou des taches foncées impossibles à enlever sur la vitrocéramique n'affectent pas le fonctionnement de l'appareil.

Nettoyage des résidus et taches tenaces :

- Les résidus alimentaires contenant du sucre, de matières plastiques, de papier d'aluminium doivent être éliminés immédiatement ; le meilleur outil pour le nettoyage de la surface du verre est un racloir (non inclus avec l'appareil). Pour enlever les résidus, tenez le racloir incliné par rapport à la surface vitrocéramique en faisant glisser la lame. Essuyez l'appareil avec un chiffon humide avec un peu de liquide vaisselle. Séchez ensuite l'appareil avec un chiffon propre.
- Une fois l'appareil suffisamment refroidi, nettoyez les dépôts de calcaire, traces d'eau, éclaboussures de graisse, décolorations métalliques brillantes à l'aide d'un produit de nettoyage pour vitrocéramique ou inox.

Dépannage

Problème	Cause possible	Solution
L'appareil ne marche pas.	Panne de courant ou court-circuit dans votre source d'alimentation domestique.	
	Branchement au secteur incorrect.	Branchez correctement l'appareil au secteur.
	Plus de 10 secondes se sont écoulées après la mise en marche de l'appareil.	Remettez l'appareil en marche.
	La sécurité enfants est activée.	Désactivez la sécurité enfants. (Reportez-vous à la section « Sécurité enfants ».)
	Plusieurs touches sensibles ont été touchées en même temps.	Ne touchez qu'une touche sensible à la fois.
L'appareil cesse de fonctionner. Indication d'erreur : [U] → [u]	L'ustensile de cuisson n'est pas adapté à la cuisson par induction.	Utilisez un ustensile de cuisson approprié à la cuisson par induction.
	Aucun ustensile de cuisson sur la zone de cuisson, ou le diamètre de l'ustensile de cuisson est inférieur à 120 mm.	Placez un ustensile de cuisson sur la zone de cuisson.
L'appareil cesse de fonctionner. Indication d'erreur : [E] → [2]	L'ustensile de cuisson est vide (ébullition à sec) ou la température de cuisson est trop élevée.	Éteignez l'appareil et redémarrez-le après 5 minutes. Si le code E2 persiste, veuillez contacter le magasin IKEA le plus proche.
	L'entrée et la sortie d'air sont obstruées.	
	La température ambiante est trop élevée.	
L'appareil cesse de fonctionner. Indication d'erreur : [E] → [3]	La tension secteur est supérieure à 275 V.	Utilisez une tension d'alimentation appropriée au produit.
L'appareil cesse de fonctionner. Indication d'erreur : [E] → [4]	La tension secteur est inférieure à 100 V.	Utilisez une tension d'alimentation appropriée au produit.
L'appareil cesse de fonctionner. Indication d'erreur : [E] → [5]	Le capteur de température de l'appareil ne fonctionne pas.	Contactez le plus proche magasin IKEA.
L'appareil cesse de fonctionner. Indication d'erreur : [E] → [6]	L'ustensile de cuisson est vide (ébullition à sec) ou la température de cuisson est trop élevée.	Laissez l'appareil se refroidir et évitez de chauffer sans eau.
L'appareil cesse de fonctionner. Indication d'erreur : [E] → [0]	Exception interne	Éteignez l'appareil et redémarrez-le après 5 minutes. Si le code E0 persiste, veuillez contacter le magasin IKEA le plus proche.

Le code d'erreur s'affiche lorsque la table de cuisson est allumée et qu'une erreur est détectée. La lettre E et les chiffres s'affichent par intermittence (1 seconde).

En cas de panne, essayez de la résoudre en suivant les directives de dépannage. Si le problème ne peut être résolu, contactez le magasin IKEA le plus proche.

 Si le problème résulte d'une erreur de manipulation de la part de l'utilisateur, l'intervention du revendeur peut être facturée, même pendant la période de garantie.

Caractéristiques techniques

Valeurs nominales	2 000 W
Tension nominale	220 V - 240 V~
Fréquence nominale	50 - 60 Hz
Profondeur	305 mm
Largeur	270 mm
Hauteur	62 mm
Poids net	2,4 kg

Protection de l'environnement

Mise au rebut des appareils ménagers

Le symbole  sur le produit ou son emballage indique que ce produit ne peut être traité comme déchet ménager. Il doit être remis à un point de collecte approprié pour le recyclage des équipements électriques et électroniques. En vous assurant que ce produit est correctement jeté, vous aidez à éviter les conséquences potentiellement néfastes pour l'environnement et la santé publique, qui pourraient sinon être causées par une manipulation des ordures inadaptée à ce produit. Pour plus d'informations sur le recyclage de ce produit, veuillez contacter votre mairie, le service des ordures ménagères ou le magasin où vous avez acheté le produit.

 **Avertissement** ! Voilà ce qu'il faut faire avant de jeter l'appareil :

- Retirez la fiche de la prise secteur.
- Coupez le cordon d'alimentation et le jeter.

Mise au rebut des matériaux d'emballage

Les matériaux marqués par ce symbole  sont recyclables. Déposez les matériaux d'emballage dans un conteneur de collecte approprié pour être recyclés.

Économie d'énergie

- Si possible, recouvrez toujours les ustensiles de cuisson avec leurs couvercles.
- Placez l'ustensile de cuisson sur la zone de cuisson avant de l'allumer.
- Le fond de l'ustensile de cuisson doit être aussi plat et épais que possible.

Garantie IKEA

Combien de temps la garantie IKEA est-elle valable ?

Cette garantie est valable pendant 2 ans à compter de la date d'achat initiale de votre appareil chez IKEA, sauf disposition contraire dans la législation nationale. Rendez-vous sur IKEA.com pour connaître les dispositions applicables dans votre pays. La preuve d'achat originale est requise. Si des travaux d'entretien sont effectués sous garantie, cela ne prolongera pas la période de garantie de l'appareil.

Qui effectuera la réparation ?

Contactez le plus proche magasin IKEA.

Que couvre la garantie ?

La garantie couvre les défauts de l'appareil, dus à des vices de matière ou de fabrication, à partir de la date d'achat chez IKEA. Cette garantie ne s'applique que dans le cas d'un usage domestique. Les exceptions sont spécifiées à la rubrique « Qu'est-ce qui n'est pas couvert par cette garantie ? » Pendant la période de garantie, les coûts engagés pour remédier au problème, par exemple les réparations, les pièces, la main-d'œuvre et les déplacements sont pris en charge à condition que l'appareil soit accessible à des fins de réparation sans dépenses particulières. Les pièces remplacées deviendront propriété d'IKEA.

Que fera IKEA pour régler le problème ?

IKEA examine le produit et décide, à sa seule discrétion, si le défaut est couvert par la garantie. Si tel est le cas, IKEA procède alors, à sa seule discrétion, à la réparation du produit défectueux ou à son remplacement par le même produit ou par un produit équivalent.

Qu'est-ce qui n'est pas couvert par cette garantie ?

- L'usure normale.
- Les dommages occasionnés sciemment ou par négligence, les dommages résultant du non-respect des instructions d'utilisation, d'une installation inadéquate ou d'une alimentation électrique inadéquate, les dommages causés par des réactions chimiques ou électrochimiques, la rouille, la corrosion ou un dégât des eaux, y compris, notamment, les dommages causés par un excès de calcaire dans l'eau, les dommages causés par des conditions environnementales anormales.

- Les consommables, y compris les ampoules et les piles.
- Les éléments non fonctionnels et décoratifs qui n'affectent pas l'usage normal de l'appareil, y compris les rayures et les éventuelles différences de couleur.
- Les dommages accidentels causés par des corps étrangers ou des substances, et le nettoyage et le débouchage des filtres, systèmes de vidange ou compartiments à savon.
- Les dommages occasionnés aux éléments suivants : vitrocéramique, accessoires, paniers à vaisselle et à couverts, tuyaux d'alimentation et de vidange, joints, ampoules et diffuseurs, écrans, boutons, revêtements et parties de revêtements, sauf s'il est prouvé que ces dommages sont dus à des vices de fabrication.
- Les réparations qui ne sont pas effectuées par nos réparateurs désignés et/ou un partenaire contractuel autorisé ou en cas d'utilisation antérieure de pièces non d'origine.
- Les réparations consécutives à une installation inadéquate ou non conforme aux spécifications.
- L'utilisation de l'appareil dans un environnement non domestique (p. ex. professionnel).
- Les dommages occasionnés par ou durant le transport. Si un client transporte personnellement le produit jusqu'à son domicile ou une autre adresse, IKEA décline toute responsabilité en cas de dommages pendant le transport. Si IKEA livre le produit à l'adresse de livraison indiquée par le client, tout éventuel dommage se produisant en cours de livraison sera couvert par IKEA.
- Les frais liés à l'installation initiale de l'appareil IKEA. Si un prestataire de service IKEA ou un partenaire contractuel autorisé répare ou remplace l'appareil conformément à la présente garantie, le prestataire de services ou le partenaire agréé autorisé réinstallera l'appareil réparé ou installera l'appareil de remplacement, le cas échéant.

Loi nationale applicable

La garantie IKEA vous donne des droits légaux spécifiques, qui couvrent ou dépassent toutes les exigences légales locales. Cependant, ces conditions ne limitent en aucun cas les droits des consommateurs décrits dans la législation locale.

Zone de validité

Pour les appareils achetés dans un pays européen et transportés dans un autre pays européen, les interventions seront effectuées dans le cadre des conditions de garantie normales dans le nouveau pays. L'obligation de réparation dans le cadre de la garantie n'est effective que si l'appareil est conforme et installé conformément aux :

- spécifications techniques du pays dans lequel la demande d'intervention sous garantie est introduite ;
- instructions de montage et aux informations relatives aux consignes de sécurité figurant dans le manuel d'utilisation.

SERVICE APRÈS-VENTE pour les appareils IKEA

N'hésitez pas à contacter IKEA pour :

- Faire une demande d'intervention sous garantie ;
- Demander des précisions au sujet des fonctions des appareils IKEA.

Afin de vous garantir la meilleure assistance possible, nous vous prions de lire attentivement les instructions d'assemblage et le mode d'emploi avant de nous contacter.

Comment nous joindre en cas de besoin



Le centre de service après-vente IKEA vous aide par téléphone à résoudre des problèmes élémentaires au moment de la demande d'appel de service. Reportez-vous au catalogue IKEA ou visitez www.ikea.com pour trouver le numéro de téléphone et les heures d'ouverture de votre magasin local.

Afin de pouvoir vous assurer un service plus rapide, il faut toujours nous fournir le code article IKEA (nombre à 8 chiffres) se trouvant sur la plaque signalétique de votre appareil.

CONSERVEZ VOTRE PREUVE D'ACHAT !

La preuve de votre achat est nécessaire pour l'application de la garantie. Le nom et le numéro d'article (code à 8 chiffres) IKEA de chaque appareil acheté figurent également sur la preuve d'achat.

Besoin d'une assistance supplémentaire ?

Pour toute autre question non relative au service après-vente de vos appareils, contactez le centre d'appel de votre magasin IKEA. Nous vous recommandons de lire attentivement toute la documentation fournie avec l'appareil avant de nous contacter.

Indice

Istruzioni per la sicurezza	47	Pulizia e cura	57
Istruzioni per la sicurezza	50	Risoluzione dei problemi	58
Descrizione dell'apparecchio	52	Dati tecnici	60
Indicatori	53	Consigli per la salvaguardia dell'ambiente	60
Uso quotidiano	54	Garanzia IKEA	61
Guida alla cottura	56		

Istruzioni per la sicurezza

❗ Per la sicurezza dell'utente e il corretto funzionamento dell'apparecchio, leggere il presente manuale con estrema attenzione prima dell'installazione e dell'uso. Conservare sempre queste istruzioni assieme all'apparecchio, anche in caso di trasferimento o vendita. L'utente deve acquisire dimestichezza con il funzionamento e le dotazioni di sicurezza dell'apparecchio.

Uso corretto dell'apparecchio

- Non lasciare l'apparecchio incustodito durante l'uso.
- L'apparecchio è destinato solo all'uso domestico.
- L'apparecchio è destinato solo all'uso in ambienti interni.
- L'apparecchio non deve essere utilizzato come superficie di lavoro o piano di appoggio.
- Non posizionare né conservare liquidi infiammabili, materiale facilmente infiammabile oppure oggetti che possono fondere (ad esempio, pellicola per alimenti, plastica, alluminio) sull'apparecchio o nelle sue immediate vicinanze.
- Prestare attenzione nel collegare altri apparecchi alle prese collocate nelle vicinanze. Non lasciare che i cavi di collegamento vengano in contatto o rimangano intrappolati sotto all'apparecchio o al tegame caldo.
- Non eseguire riparazioni da soli in quanto tali interventi potrebbero causare ferite alla persona e danni all'apparecchio. Contattare il punto vendita IKEA più vicino.

Sicurezza dei bambini e delle persone vulnerabili

- Questo apparecchio può essere usato da bambini a partire dagli 8 anni e da adulti con limitate capacità fisiche, sensoriali o mentali o con scarsa esperienza o conoscenza sull'uso dell'apparecchio, solamente se sorvegliati o se istruiti relativamente all'uso dell'apparecchio e se hanno compreso i rischi che ne derivano.
 - Tenere i materiali di imballaggio fuori dalla portata dei bambini. Vi è il rischio di soffocamento.
 - Tenere lontani i bambini dall'apparecchio sia quando è in funzione sia quando non è in uso.
 - Tenere fuori dalla portata di bambini di età inferiore agli 8 anni se non supervisionati di continuo.
 - I bambini non devono giocare con l'apparecchio. La pulizia e gli interventi di manutenzione non devono essere eseguiti dai bambini senza supervisione.
- ⚠ Avvertenza!** Attivare il blocco di sicurezza, per evitare che i bambini e gli animali possano accendere involontariamente l'apparecchio.

Sicurezza generale

- Non ostruire le prese di ventilazione presenti nell'involucro esterno o nella struttura interna dell'apparecchio.
- Non toccare il pannello quando l'indicatore di calore residuo è ancora acceso. Rischio di ferite alla persona.
- Non inserire alcun oggetto nel piano a induzione. Rischio di scosse elettriche.
- Non avvolgere il cavo intorno al collo. Rischio di strangolamento.
- Un pulitore a vapore non deve essere utilizzato per pulire l'apparecchio.
- Oggetti metallici come coltelli, forchette, cucchiari e coperchi non devono essere posti sul piano di cottura in quanto possono diventare caldi.

- Dopo l'uso, spegnere l'elemento del piano a induzione mediante il suo controllo e non fare affidamento sul rivelatore della pentola.
- Questo apparecchio non è destinato ad essere operato attraverso un timer esterno o un sistema di controllo remoto separato.
- Far attenzione a non toccare gli elementi riscaldanti.
- Se il cavo di alimentazione è danneggiato, deve essere sostituito dal produttore, da un tecnico autorizzato o da una persona qualificata per evitare situazioni di pericolo. Contattare il negozio IKEA più vicino.

⚠ AVVERTENZA: Se la superficie è lesionata, spegnere l'apparecchio per evitare la possibilità di scossa elettrica. Contattare il negozio IKEA più vicino.

⚠ AVVERTENZA: L'apparecchio e le sue parti accessibili diventano calde durante l'uso.

⚠ AVVERTENZA: La cottura non controllata su un piano di cottura con grasso od olio può essere pericolosa e comportare un incendio. Non provare MAI a spegnere un incendio con acqua, ma spegnere l'apparecchio e coprire la fiamma, ad es. con un coperchio o una coperta antifiama.

Istruzioni per la sicurezza

Installazione

- Il produttore non è responsabile di ferimenti a persone o animali nonché di danni alle proprietà causati dalla non osservanza delle seguenti istruzioni.

⚠ Attenzione! Per procedere con l'installazione si rimanda al capitolo Informazioni per la Sicurezza.

⚠ Avvertenza! L'installazione deve essere conforme a leggi, ordinanze e standard vigenti nel paese in cui l'apparecchio è utilizzato (norme e regolamenti per la sicurezza elettrica, riciclo appropriato secondo la norma, ecc.).

- Evitare di installare l'apparecchio in prossimità di porte o sotto le finestre; la loro apertura improvvisa può provocare la caduta del tegame presente sul piano a induzione.
- Assicurarsi che l'apparecchio non abbia subito danni durante il trasporto. Non collegare l'apparecchio se danneggiato.
- Non installare l'apparecchio se ha subito danni durante il trasporto.
- Non collegare il piano a induzione utilizzando delle prolunghe. Non lasciare che il cavo passi attraverso le aree di lavoro del piano a induzione.
- Non alterare le specifiche dell'apparecchio. Non modificare il prodotto. Vi è il rischio di lesioni e danneggiamento dell'apparecchio.

⚠ Avvertenza! Seguire attentamente le istruzioni per il collegamento elettrico.

Collegamenti elettrici

- Prima di collegare l'apparecchio, verificare che la tensione nominale riportata sulla targhetta identificativa corrisponda alla tensione dell'alimentazione di rete disponibile. Verificare, inoltre, la potenza nominale dell'apparecchio e assicurarsi che l'impianto elettrico domestico sia adeguatamente dimensionato in base alla potenza dell'apparecchio (fare riferimento al capitolo dei dati tecnici).
- La targhetta identificativa è posizionata sul lato inferiore del piano a induzione.

⚠ Avvertenza! Rischio di lesioni a causa della corrente elettrica.

- Il collegamento allentato o inadeguato a prese e spine può causare il surriscaldamento del morsetto.

Prima dell'utilizzo:

Prestare molta attenzione alle seguenti istruzioni prima dell'uso.

- Usare la presa standard di rete e controllarla regolarmente per evitare ogni danneggiamento.
- Non aprire l'apparecchio da soli e non lasciare che personale non qualificato esegua questa operazione. L'apparecchio deve essere riparato unicamente dal tecnico dell'assistenza o da una persona altrettanto qualificata.
- Controllare il cavo e la spina. Se il cavo di alimentazione o la spina sono danneggiati, non utilizzare l'apparecchio. Non staccare la spina con mani bagnate.
- Non utilizzare prolunghe. Fare uso solo della presa di rete.
- Se l'apparecchio non viene utilizzato per un lungo periodo di tempo, accendere l'apparecchio per almeno 10 minuti prima dell'uso per stabilizzare il componente elettronico. Trascorso questo tempo, sarà possibile utilizzare l'apparecchio.
- Non utilizzare l'apparecchio in prossimità di acqua, fuoco o in un ambiente umido. L'apparecchio è pensato ESCLUSIVAMENTE per un uso domestico interno.
- Rimuovere l'imballaggio, gli adesivi e la pellicola prima di utilizzare l'apparecchio.
- Dopo ogni utilizzo spegnere le zone di cottura attraverso i controlli. Non fare affidamento al rilevatore elettrico.
- Rischio di scottature! Non appoggiare sulla superficie di cottura oggetti di metallo come coltelli, forchette, cucchiaini e coperchi di padella poiché potrebbero riscaldarsi.

⚠ Avvertenza! Pericolo di incendio! I grassi e gli oli surriscaldati s'infiammano molto rapidamente.

⚠ Avvertenza! Utenti con pacemaker devono distanziare e rispettare una distanza di almeno 30 cm tra la parte superiore del corpo e le zone di cottura accese.

⚠ Avvertenza! Non utilizzare l'apparecchio con le mani bagnate e mantenere asciutta la superficie del pannello di controllo. Un ingente quantitativo di acqua può mettere fuori uso i tasti del pannello dei comandi.

⚠ Avvertenza! Se la superficie presenta delle crepe, spegnere l'apparecchio per evitare il rischio di scosse elettriche.

Durante e dopo l'uso:

Prestare particolare attenzione alle seguenti istruzioni per evitare il rischio di incendi e incidenti.

- Posizionare l'apparecchio su una superficie piana e stabile.
- I bambini devono essere sorvegliati per sincerarsi che non giochino con l'apparecchio.
- Non posizionare i seguenti oggetti sul piano cottura quando l'apparecchio è in funzione.

- a) Acciaio inossidabile
- b) Ferro
- c) Ghisa
- d) Alluminio
- e) Coperchi e tegami smaltati
- f) Coltelli, forchette e cucchiari
- g) Piastre in ferro, acciaio inossidabile, ghisa o alluminio
- h) Tegami vuoti

- Non trasportare o spostare l'apparecchio quando sul piano cottura sono presenti pentole che si stanno riscaldando.
- Durante il riscaldamento favorire una buona ventilazione nell'ambiente circostante.
- Non inserire fili od oggetti metallici nella presa di ingresso e di uscita dell'aria dell'apparecchio.
- Come prendersi cura del pannello

- a) Non far cadere nessun oggetto pesante sul pannello.
- b) Non versare acqua, acido o qualsiasi altro liquido sul pannello.
- c) Fare attenzione a non bruciare nulla sul piano cottura.
- d) Non posizionare pentole calde sul piano cottura quando l'apparecchio non viene utilizzato.
- e) Se la superficie (il piano cottura) presenta delle crepe, spegnere immediatamente l'apparecchio per evitare il rischio di scosse elettriche e restituire il prodotto al punto vendita IKEA più vicino.

f) Il tegame a volte può generare rumore durante l'uso. Spostare leggermente il tegame utilizzato per la cottura: così facendo, il rumore si riduce o scompare. Se ciò non si verifica, cambiare tegame.

- Non posizionare l'apparecchio su tappeti, tessuti o carta mentre è in funzione.
- Non toccare il piano cottura quando è caldo. Il piano cottura rimane caldo fino a quando l'indicatore di calore residuo si spegne. Ciò avviene anche in assenza di potenza.
- Non scollegare l'apparecchio tirando il cavo.
- Spegnere l'apparecchio e lasciarlo raffreddare prima di scollegarlo. Scollegare il cavo di alimentazione quando l'apparecchio non viene utilizzato per un lungo periodo di tempo.
- Rimuovere le pentole dall'apparecchio dopo l'uso.

Come evitare danni all'apparecchio

- Il piano in vetroceramica può essere danneggiato dalla caduta di oggetti oppure da urti con pentole.
- Lo spostamento di pentole in ghisa, alluminio pressofuso o con basi danneggiate può graffiare la vetroceramica se vengono fatte strisciare sulla superficie.
- La vetroceramica si può danneggiare anche se cade a terra.
- Evitare la cottura con tegami e padelle vuoti, poiché ciò potrebbe danneggiare le pentole e la superficie in vetroceramica.
- Non mettere in funzione le zone di cottura se non sono presenti tegami o se sono vuoti.
- Non avvolgere mai con fogli di alluminio alcuna parte dell'apparecchio. Non posizionare mai dentro o sopra l'apparecchio oggetti in plastica o di qualsiasi altro materiale che potrebbero sciogliersi.

⚠ Avvertenza! Lasciare il prodotto collegato alla presa di rete dopo l'uso fino allo spegnimento della ventola e dell'indicatore di calore.

Informazioni sull'acrilamide

Importante! Secondo le ultime scoperte scientifiche, la cottura intensiva del cibo, specialmente dei prodotti contenenti amido, può costituire un rischio per la salute a causa dell'acrilamide. Quindi, si raccomanda di cucinare alle temperature più basse possibili e non far scurire troppo i cibi.

Descrizione dell'apparecchio

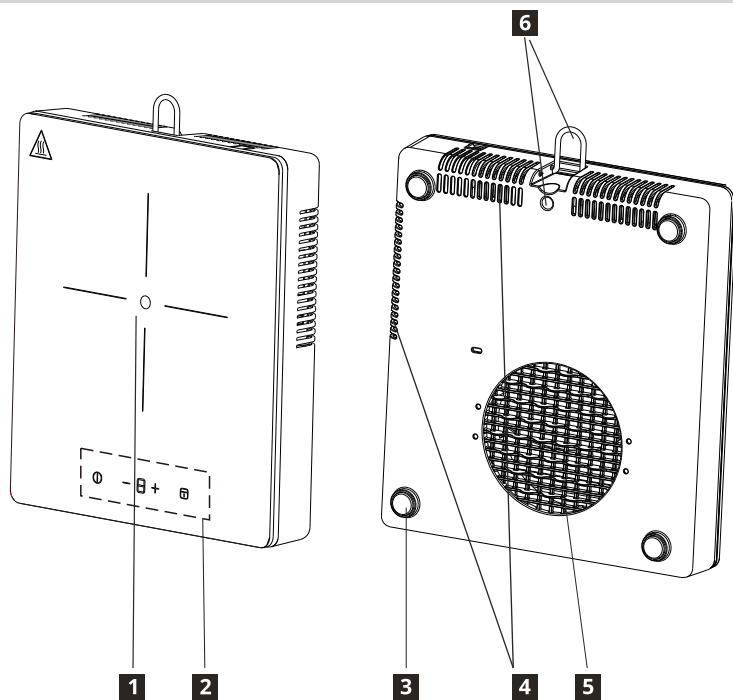

- 1** Area di riscaldamento
Zona cottura 175 mm, 2000 W
- 2** Pannello dei comandi
- 3** Piedi in silicone

- 4** Sfiato
- 5** Presa d'aria
- 6** Gancio

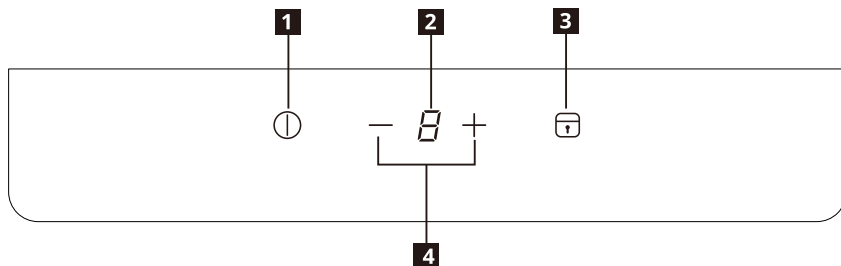

Configurazione del pannello di controllo

- 1** Accensione e spegnimento
- 2** Display di indicazione del livello di potenza
- 3** Fermo/Blocco di sicurezza per i bambini
- 4** Impostazione del livello di potenza - / +

Tasti sensore Touch Control e display

Le funzioni del piano a induzione sono azionate mediante sfioramento dei tasti sensore. La corretta selezione di una funzione è confermata dai display e da emissioni sonore (breve segnale acustico).

Livello di potenza	1	2	3	4	5	6	7	8	9
Potenza	150 W	300 W	600 W	900 W	1100 W	1300 W	1500 W	1700 W	2000 W

Indicatori

Tegame non posizionato correttamente o non presente

Questo simbolo viene visualizzato quando il tegame utilizzato non è adatto per la cottura a induzione, non è posizionato correttamente o non è delle dimensioni adatte per la zona di cottura selezionata. Se non viene rilevata la presenza di un tegame entro 30 secondi dopo avere effettuato la selezione, la zona di cottura si spegne.

Calore residuo

Se sul display viene visualizzato il simbolo "H", significa che la zona di cottura è ancora calda. Una volta che la zona di cottura si sarà raffreddata, il display si spegnerà.

Avvertenza! Rischio di scottature da calore residuo!

Dopo lo spegnimento dell'apparecchio, le zone di cottura necessitano di alcuni minuti per raffreddarsi. Fare attenzione all'indicatore di calore residuo .

È possibile sfruttare il calore residuo per scongelare o tenere le pietanze al caldo.

Per scollegare il prodotto aspettare che  non sia più visualizzato sul display.

Uso quotidiano



Collegamento alla presa

1. Dopo aver inserito la spina nella rete di alimentazione, il blocco di sicurezza per bambini si attiva. Per disattivarlo premere e lasciare premuto per 3 secondi il tasto Blocco di sicurezza per bambini.

Accensione e spegnimento

1. Premendo il tasto di accensione/spegnimento, sul display viene visualizzato "0" come in modalità stand-by e l'indicatore di potenza si accende. Se non viene selezionata alcuna impostazione di calore entro 30 secondi, il piano a induzione si spegnerà automaticamente senza che sia necessario premere il tasto di accensione/spegnimento.
2. Premendo il tasto di accensione/spegnimento durante il funzionamento, il piano a induzione si spegne.

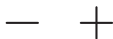

Impostazione del livello di potenza

1. Premere — o + per controllare il livello di potenza durante l'uso.
2. Premendo —, il livello di potenza arriverà a "9". Premere — per diminuire il livello di potenza da "9" a "1".
3. Premere + per aumentare il livello di potenza da "1". Premere + per aumentare il livello di potenza da "1" a "9".



Funzione di blocco

Quando la zona di cottura è accesa, è possibile bloccare il pannello di controllo, ad esempio per pulire il piano a induzione. In questo modo sarà possibile evitare una variazione accidentale dell'impostazione del livello di potenza. È possibile spegnere il piano a induzione con il tasto di accensione/spegnimento.

Attivazione del blocco

1. Impostare il livello di potenza desiderato.
2. Premere il tasto di blocco per 3 secondi. La funzione è attiva quando l'indicatore del tasto di blocco si accende e viene emesso un segnale acustico.

Disattivazione del blocco

1. Premere il tasto di blocco per 3 secondi. La funzione è disattivata quando l'indicatore del tasto di blocco si spegne e viene emesso un segnale acustico.
2. A questo punto, il livello di potenza tornerà all'impostazione precedente.

Funzione di blocco per bambini

È possibile inoltre bloccare il pannello dei comandi quando il piano a induzione non è in funzione. Questa funzione impedisce l'azionamento accidentale dell'apparecchio.

Attivazione del blocco per bambini

1. Attivare l'apparecchio con il tasto di accensione/spegnimento. Non impostare alcun livello di potenza.
2. Premere il tasto di blocco per 3 secondi. La funzione è attiva quando l'indicatore del tasto di blocco si accende e viene emesso un segnale acustico.

3. Disattivare l'apparecchio con il tasto di accensione/spegnimento.

Disattivazione del blocco per bambini

1. Premere il tasto di blocco per 3 secondi. La funzione è disattivata quando l'indicatore del tasto di blocco si spegne e viene emesso un segnale acustico.

Spegnimento automatico

Il piano a induzione si spegne automaticamente quando:

- tutte le zone di cottura sono spente.
- non è stato impostato il livello di potenza entro 30 secondi dall'accensione del piano a induzione.
- la zona di cottura non è stata spenta, il livello di potenza non è stato modificato dopo 2 ore, oppure si è verificato un surriscaldamento (ad es., quando una padella viene fatta funzionare a secco).

Guida alla cottura

Quali tegami utilizzare

Utilizzare solo tegami e padelle realizzati in materiale ferromagnetico e adatti per l'uso sui piani a induzione.

- ghisa
- acciaio smaltato
- acciaio al carbonio
- acciaio inox (anche non completamente)
- alluminio con rivestimento ferromagnetico o piastra ferromagnetica

Per determinare se un tegame o una padella è adatto per l'uso con il piano a induzione, verificare la presenza del simbolo  (solitamente è riportato sulla base). Inoltre, è possibile testare la compatibilità utilizzando un magnete sulla base del tegame. Se viene attirato sul lato inferiore, significa che il tegame è adatto per l'uso sul piano a induzione.

Per garantire la massima efficienza, utilizzare sempre tegami e padelle con una base piatta in modo che il calore venga distribuito uniformemente. Se la base non è uniforme, la potenza e la conduzione del calore saranno compromesse.

Modalità d'uso

Diametro minimo del tegame/della padella per le diverse aree di cottura

Per garantire il corretto funzionamento del piano a induzione, il tegame deve coprire uno o più dei punti di riferimento indicati sulla superficie del piano e deve avere un diametro minimo conforme alle specifiche.

Utilizzare sempre la zona di cottura più adatta in funzione del diametro di base della padella.

Zona di cottura	Diametro raccomandato del tegame da utilizzare [mm]
Zona di cottura centrale e posteriore	120-200

Tegami/Padelle vuoti o con una base sottile

Non utilizzare tegami/padelle vuoti o con una base sottile sul piano a induzione, poiché altrimenti non sarà in grado di monitorare la temperatura o spegnersi automaticamente se la temperatura è troppo alta e tale condizione danneggerà la padella o la superficie del piano a induzione. In caso di surriscaldamento, non toccare nulla e attendere che tutti i componenti si raffreddino.





Se viene visualizzato un messaggio di errore, fare riferimento al capitolo "Risoluzione dei problemi".

Consigli/Raccomandazioni

Rumore durante la cottura

Quando una zona di cottura è accesa, potrebbe generare un leggero ronzio. Si tratta di una caratteristica tipica di tutte le zone di cottura in vetroceramica e non compromette il funzionamento o la durata di vita dell'apparecchio. Il rumore dipende dal tipo di tegame utilizzato. Se ciò crea un disturbo eccessivo, si raccomanda di cambiare tegame.

Pulizia e cura

-  **Avvertenza!** Spegnerne l'apparecchio e lasciare che si raffreddi prima di scollegarlo.
-  **Avvertenza!** Spegnerne l'apparecchio e lasciare che si raffreddi prima di procedere alla pulizia.
-  **Avvertenza!** Per motivi di sicurezza è vietata la pulizia dell'apparecchio con idropultrici a vapore o ad alta pressione.
-  **Avvertenza!** I prodotti di pulizia abrasivi e gli oggetti affilati danneggiano l'apparecchio. Pulire l'apparecchio e rimuovere i residui con acqua e detergente liquido dopo ogni utilizzo. Rimuovere anche i residui del detergente!
-  I graffi o le macchie scure che non è possibile eliminare dalla superficie in vetroceramica non compromettono il funzionamento dell'apparecchio.

Per eliminare i residui anche quelli più ostinati:

- I residui di zucchero, materiale plastico e alluminio devono essere rimossi immediatamente. Il miglior strumento per pulire è un raschietto per superfici in vetro (non fornito in dotazione con l'apparecchio). Posizionare il raschietto sulla superficie in vetroceramica tenendolo inclinato e rimuovere i residui facendo scorrere la lama sulla superficie. Pulire l'apparecchio con un panno umido e una piccola quantità di detergente liquido. Infine, asciugare l'apparecchio con un panno pulito.
- Per eliminare le macchie d'acqua e di calcare, i residui di grasso e gli aloni sulla finitura metallica usare un detergente specifico per vetroceramica o per acciaio inossidabile dopo che l'apparecchio si è raffreddato.

Risoluzione dei problemi

Problema	Possibile causa	Soluzione
L'apparecchio non funziona.	Carenza di corrente elettrica o corto circuito nella fonte elettrica della vostra abitazione.	
	Collegamento elettrico alla presa non eseguito correttamente.	Per un corretto collegamento controllare l'alimentazione elettrica del piano a induzione.
	Sono trascorsi più di 10 secondi dall'accensione dell'apparecchio.	Accendere nuovamente l'apparecchio.
	Il blocco per bambini è attivo.	Disattivare il blocco per bambini. (si veda il paragrafo "Comando di sicurezza per bambini").
	Sono stati toccati contemporaneamente diversi tasti del sensore.	Toccare solo un tasto del sensore.
L'apparecchio smette di funzionare. Spiegazione dell'errore: [U] → [U]	Il tegame non è adatto per l'uso sui piani a induzione.	Sostituire con un tegame adatto per la cottura a induzione.
	Non è presente un tegame nella zona di cottura oppure il diametro del tegame è inferiore a 120 mm.	Posizionare il tegame sulla zona di cottura.
L'apparecchio smette di funzionare. Spiegazione dell'errore: [E] → [2]	Il tegame utilizzato per cucinare è vuoto (ebollizione a secco) oppure la temperatura di cottura è troppo elevata.	Spegner l'apparecchio e riavviarlo dopo 5 minuti. Se l'errore E2 persiste, contattare il punto vendita IKEA più vicino.
	Lo sfiato e la presa d'aria sono bloccati.	
	La temperatura circostante è troppo elevata.	
L'apparecchio smette di funzionare. Spiegazione dell'errore: [E] → [3]	L'alimentazione elettrica è superiore a 275 V in CA.	Sostituire con un prodotto adatto all'alimentazione elettrica.
L'apparecchio smette di funzionare. Spiegazione dell'errore: [E] → [4]	L'alimentazione elettrica è inferiore a 100 V in CA.	Sostituire con un prodotto adatto all'alimentazione elettrica.
L'apparecchio smette di funzionare. Spiegazione dell'errore: [E] → [5]	Il sensore di temperatura dell'apparecchio non funziona.	Contattare il negozio IKEA più vicino.
L'apparecchio smette di funzionare. Spiegazione dell'errore: [E] → [6]	Il tegame utilizzato per cucinare è vuoto (ebollizione a secco) oppure la temperatura di cottura è troppo elevata.	Lasciar raffreddare l'unità ed evitare l'ebollizione a secco.
L'apparecchio smette di funzionare. Spiegazione dell'errore: [E] → [0]	Eccezione interna	Spegner l'apparecchio e riavviarlo dopo 5 minuti. Se l'errore E0 persiste, contattare il punto vendita IKEA più vicino.

Il codice errore viene visualizzato quando il piano a induzione è acceso e viene rilevato un errore. "E" e i numeri vengono visualizzati in modo intermittente (a intervalli di 1 secondo) e ciclico.

In caso di errore, provare a risolvere il problema attenendosi alle linee guida di risoluzione dei problemi. Se il problema persiste, contattare il punto vendita IKEA più vicino.

 In caso di utilizzo improprio dell'apparecchio, il rivenditore può sostituire il prodotto dietro richiesta di pagamento anche in caso di garanzia.

Dati tecnici

Potenza	2000 W
Tensione	220 V - 240 V~
Frequenza	50 - 60 Hz
Profondità	305 mm
Larghezza	270 mm
Altezza	62 mm
Peso netto	2,4 kg

Consigli per la salvaguardia dell'ambiente

Smaltimento degli elettrodomestici

Il simbolo  sul prodotto o sulla confezione indica che l'articolo non deve essere considerato come un normale rifiuto domestico. Piuttosto, deve essere portato in un apposito punto di raccolta per il riciclo di apparecchiature elettriche ed elettroniche. Provvedendo a smaltire correttamente questo prodotto, si contribuisce a evitare potenziali conseguenze negative per l'ambiente e la salute che, al contrario, potrebbero derivare da uno smaltimento inappropriato del prodotto. Per maggior informazioni sul riciclo di questo prodotto, contattare le autorità locali, il servizio di gestione dei rifiuti domestici o il punto vendita dove è stato acquistato questo prodotto.

 **Avvertenza!** Smaltire l'apparecchio procedendo nel modo seguente:

- Staccare la spina dalla presa di corrente.
- Tagliare il cavo di alimentazione e smaltirlo adeguatamente.

Smaltimento dei materiali di imballaggio

I materiali contrassegnati dal simbolo  sono riciclabili. Smaltire i materiali d'imballaggio negli appositi contenitori per il riciclaggio.

Risparmio energetico

- Se possibile, coprire sempre le padelle con il loro coperchio.
- Appoggiare il tegame sulla zona di cottura prima dell'accensione.
- La base della padella deve essere quanto più possibilmente piatta e spessa.

Garanzia IKEA

Validità della garanzia IKEA

La presente garanzia è valida per 2 anni a partire dalla data originale di acquisto dell'elettrodomestico presso IKEA, salvo disposizioni diverse previste dalla legislazione nazionale. Visitare IKEA.com per sapere quali sono le norme in vigore nel proprio Paese. È necessario esibire lo scontrino originale come documento comprovante l'acquisto. Se durante il periodo di garanzia viene eseguito un intervento di assistenza, ciò non estenderà il periodo di garanzia applicabile all'apparecchio.

Chi fornisce il servizio?

Contattare il punto vendita IKEA più vicino.

Cosa copre questa garanzia?

La garanzia copre i difetti dell'apparecchio causati da vizi di fabbricazione (difetti funzionali), a partire dalla data di acquisto/consegna dello stesso apparecchio. Questa garanzia è applicabile solo all'uso domestico. Le eccezioni sono descritte alla voce "Cosa non è coperto dalla garanzia?". Durante il periodo di validità della garanzia, i costi di riparazione (pezzi di ricambio, manodopera e viaggi del personale tecnico) saranno sostenuti dal servizio assistenza, fermo restando che l'accesso all'apparecchio per l'intervento di riparazione non comporta spese particolari. I componenti sostituiti diventano proprietà di IKEA.

Come interverrà IKEA per risolvere il problema?

IKEA esaminerà il prodotto e deciderà – a propria discrezione - se è coperto da questa garanzia. Se l'apparecchio è coperto da garanzia, IKEA deciderà a sua sola discrezione di riparare il prodotto difettoso o di sostituirlo con lo stesso articolo o con uno compatibile.

Cosa non è coperto dalla garanzia?

- Normale usura.
- Danni provocati deliberatamente, danni provocati dalla mancata osservanza delle istruzioni di funzionamento, da un'installazione non corretta o in seguito a collegamento a un voltaggio errato. Danni provocati da reazioni chimiche o elettrochimiche, ruggine, corrosione o danni causati da acqua, inclusi i danni causati dalla presenza di eccessivo calcare nelle condutture idriche. Danni causati da eventi atmosferici e naturali.

- Le parti soggette a consumo, incluse batterie e lampadine.
- Danni a parti non funzionali e decorative che non influiscono sul normale uso dell'apparecchio, inclusi graffi e differenze di colore.
- Danni accidentali causati da corpi o sostanze estranee e danni causati da pulizia o eliminazione di ostruzioni da filtri, sistemi di scarico o cassette del detersivo.
- Danni ai seguenti componenti: vetroceramica, accessori, cestelli per posate e stoviglie, tubi di alimentazione e drenaggio, guarnizioni, lampadine e copri lampadine, griglie, manopole, rivestimento e parti del rivestimento. A meno che si possa provare che tali danni siano stati causati da errori di fabbricazione.
- Riparazioni non eseguite dal nostro Servizio Assistenza autorizzato e/o da un Partner di Assistenza contrattuale autorizzato o in caso di uso di ricambi non originali.
- Riparazioni causate da un'installazione non corretta o non conforme alle specifiche.
- Casi di uso improprio e/o non domestico dell'apparecchio, ad es. uso professionale.
- Danni da trasporto. Qualora sia il cliente a trasportare il prodotto alla propria abitazione o ad altro indirizzo, IKEA non è responsabile per eventuali danni che potrebbero verificarsi durante il trasporto. In compenso, qualora sia IKEA ad effettuare il trasporto del prodotto all'indirizzo del cliente, eventuali danni occorsi al prodotto durante la consegna saranno coperti da IKEA.
- Costi inerenti la prima installazione dell'apparecchio IKEA. Tuttavia, qualora un fornitore di servizi IKEA o un suo partner autorizzato ripari o sostituisca l'apparecchio nei termini della presente garanzia, il fornitore o il partner autorizzato reinstalleranno l'apparecchio riparato o installeranno l'apparecchio in sostituzione, se necessario.

Applicazione delle leggi nazionali

La garanzia IKEA conferisce al cliente diritti legali specifici che coprono o eccedono i diritti previsti dalla legge dei singoli paesi. Tali condizioni non limitano tuttavia in alcun modo i diritti del consumatore definiti dalle leggi locali.

Area di validità

Per gli elettrodomestici acquistati in una nazione EU e portati in un'altra nazione EU, i servizi saranno forniti in base alle condizioni di garanzia applicabili nel nuovo paese. L'obbligo di fornire il servizio in base alle condizioni della garanzia esiste solo se l'apparecchio è conforme ed è installato secondo:

- le specifiche tecniche del paese in cui viene richiesta l'applicazione della garanzia;
- le informazioni sulla sicurezza contenute nelle Istruzioni per il montaggio e nel Manuale dell'utente.

Assistenza POST VENDITA per elettrodomestici IKEA

Non esitate a contattare IKEA a:

- richiedere assistenza tecnica nel periodo di garanzia;
- richiedere informazioni sul funzionamento degli elettrodomestici IKEA.

Per assicurarvi la migliore assistenza, vi preghiamo di leggere attentamente le istruzioni di assemblaggio e/o il manuale di istruzioni del prodotto prima di contattarci.

Come contattarci se avete bisogno di assistenza



Il centro assistenza clienti post vendita di IKEA vi assiste telefonicamente in caso di problemi semplici cercandone una pronta risoluzione al momento stesso della vostra richiesta. Consultare il catalogo IKEA o visitare il sito web www.ikea.com per trovare il numero telefonico del punto vendita più vicino e gli orari di apertura.

Per ottenere un'assistenza più veloce, specificare il codice articolo IKEA (8 cifre) riportato sulla targhetta identificativa dell'apparecchio.

CONSERVATE IL DOCUMENTO DI ACQUISTO/ CONSEGNA!

È la prova del vostro acquisto ed è necessario esibirlo affinché la garanzia sia valida. Sullo scontrino sono riportati anche il nome e il codice articolo IKEA (8 cifre) per ogni apparecchio acquistato.

Avete bisogno di ulteriore aiuto?

Per qualunque informazione non relativa all'assistenza vi preghiamo di far riferimento al Servizio Cliente del punto vendita IKEA di riferimento. Vi preghiamo di leggere attentamente la documentazione tecnica relativa all'apparecchio prima di contattarci.

